

MOVINCOOL®

MANUAL DE OPERACIÓN

CLIMATE PRO® K12
CLIMATE PRO® K18
CLIMATE PRO® K24

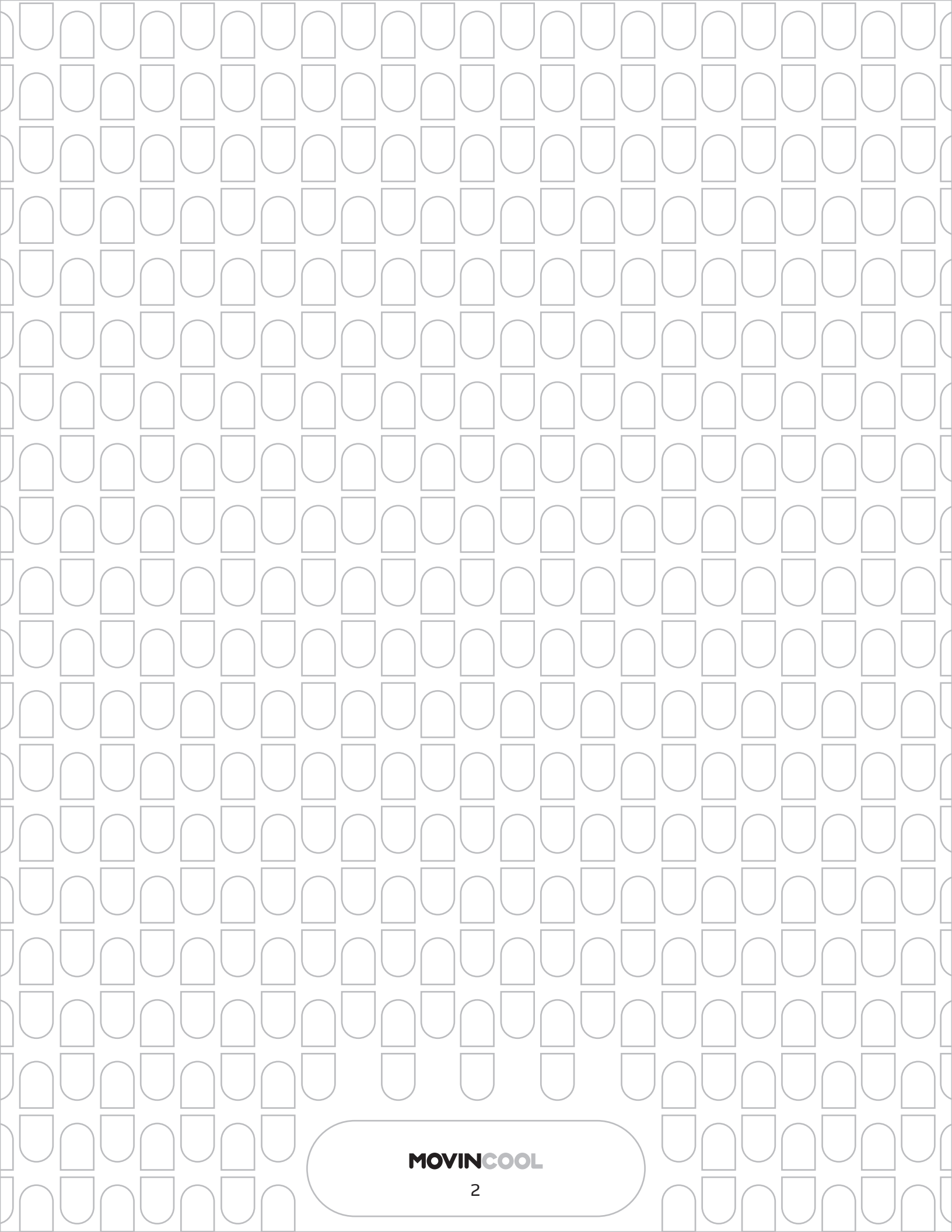

MOVINCOOL

UBICACIÓN DEL NÚMERO DE SERIE

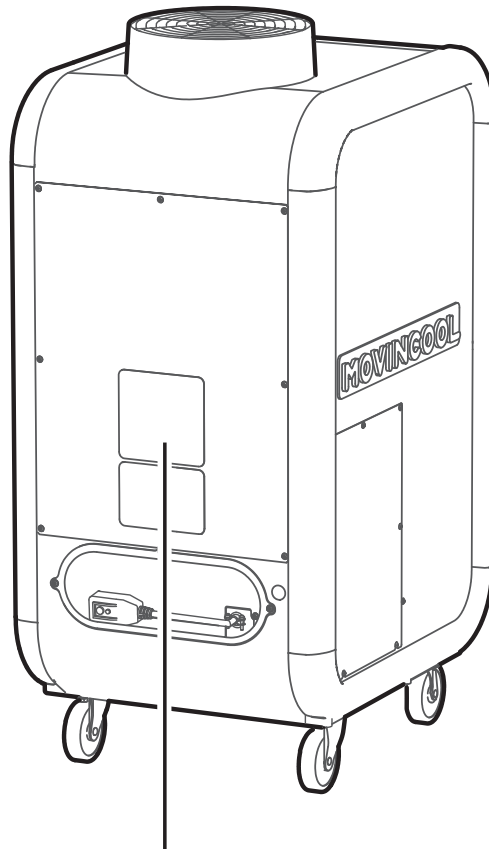

00 00 0000 000
Mes Año Número Modelo
secuencial

Lea atentamente este manual y guárdelo para consultas posteriores.

The English version is available at www.movincool.com
La version française est disponible sur www.movincool.com

© 2020 DENSO PRODUCTS AND SERVICES AMERICAS, INC. Todos los derechos reservados.
MovinCool® y Climate Pro® son marcas comerciales registradas de DENSO Corporation.

MOVINCOOL

ÍNDICE DE MATERIAS

UBICACIÓN DEL NÚMERO DE SERIE	3
PRECAUCIONES DE SEGURIDAD	6
NOMBRE DE LAS PARTES	10
PANEL DE CONTROL	12
Descripción general	12
Pantalla Home (Inicio)	13
Pantalla Modo	14
Pantalla Menú	15
Pantalla Configuración	16
INSTALACIÓN	17
Colocación de la unidad	17
Accesorios	18
Opciones de instalación típicas	19
Cómo enchufar la unidad	20
Cable de alimentación LCDI (interruptor de detección de corrientes de fuga)	21
Conexión de dispositivo de advertencia externo	22
Conexión del dispositivo de alarma externo	24
CONFIGURACIÓN INICIAL	26
Pantalla Divulgación de la privacidad	26
Selección de la zona horaria	27
Configuración de Horario de verano	30
Configuración del reloj	32
Retirada de las cintas y hojas de seguridad	35
OPERACIÓN	36
Modo Enfriamiento	36
Modo Solo ventilador	38
Modo Programa	40
Inicio de operación en modo Programa	41
Finalización de operación en modo Programa	43
Paro temporal durante el modo Programa	44
Configuración/ Edición / Visualización de programa	45
Borrar programa	48



Ajuste del brillo	50
Modo Ventilador	52
Cambio de la escala de temperaturas	54
Bloqueo de teclado	56
Desbloqueo de teclado	57
Paro temporal durante el bloqueo de teclado	58
Información de servicio	59
Códigos de autodiagnóstico	62
Lista de códigos de autodiagnóstico	63
Vaciado del depósito de drenaje	64
Juego de bomba de condensado (accesorios opcional)	65
MANTENIMIENTO	66
Limpieza de filtros de aire	66
Limpieza de la unidad	67
Previo al almacenamiento a largo plazo	67
ESPECIFICACIONES TÉCNICAS	68
SOLUCIÓN DE PROBLEMAS	70
DECLARACIÓN DE GARANTÍA	71
DIVULGACIÓN DE LA PRIVACIDAD DE LOS DATOS	72

PRECAUCIONES DE SEGURIDAD

El uso de este aparato no está indicado para personas (incluyendo niños) con capacidades físicas, sensoriales o mentales reducidas, o con falta de experiencia y conocimientos, a menos que se les haya facilitado supervisión o capacitación. Se debe supervisar a los niños para asegurarse de que no jueguen con el aparato.

Para reducir el riesgo de lesiones o daños materiales, lea atentamente las "Precauciones de seguridad" antes de utilizar el aparato.

La categoría de riesgo se clasifica según los siguientes indicadores:

 ADVERTENCIA	Indica una situación de peligro que, de no evitarse, podría causar la muerte o lesiones graves.
 PRECAUCIÓN	Indica una situación de peligro que, de no evitarse, podría ocasionar lesiones leves o moderadas, daños a la unidad o a sus componentes y/o propiedades.







- Entre las lesiones graves se incluyen: pérdida de la visión, lesiones corporales, quemaduras, descargas eléctricas, fracturas o intoxicación, que requieren tratamiento médico prolongado y dejan secuelas.
- Entre las lesiones menores o moderadas se incluyen: lesiones corporales, quemaduras o descargas eléctricas, que no requieren tratamiento médico prolongado.
- La propiedad incluye: vivienda, utensilios domésticos, ganado o mascotas.





Símbolos de seguridad y su significado

 Esto no debe hacerse.	 Esto debe hacerse.	 Asegúrese de que la unidad esté conectada a tierra.
---	--	--





 ADVERTENCIA
--

OPERACIÓN



	No toque los componentes eléctricos ni el botón del interruptor con las manos mojadas o grasosas. De lo contrario, podría provocar un incendio, una descarga eléctrica o un mal funcionamiento.
	No introduzca los dedos, una varilla u otros objetos en la salida o entrada de aire. Tocar el ventilador o el intercambiador de calor podría causar lesiones o un mal funcionamiento.
	No coloque ni utilice aerosoles inflamables cerca de la unidad. Esto podría causar una explosión o un incendio.
	No utilice la unidad en un entorno en el que haya cantidades excesivas de gas inflamable, polvo conductor o aceite. Esto podría causar una explosión o un incendio.
	No utilice la unidad en un entorno que contenga gases o vapores corrosivos. Esto podría deteriorar el aislamiento y provocar descargas eléctricas o incendios. Esto podría dañar las tuberías y provocar fugas.
	No lave la unidad con agua. Esto podría provocar un incendio, una descarga eléctrica o un mal funcionamiento.

	No dirija el flujo de aire directamente sobre su cuerpo durante largos períodos de tiempo, ni permita que su cuerpo se enfríe demasiado. Esto podría originar problemas de salud.
	No utilice extensiones eléctricas ni multicontactos. Esto podría generar calor y provocar un incendio o una descarga eléctrica.
	No utilice un cable de alimentación o enchufe dañado, ni modifique el cable o el enchufe. Esto podría generar calor y provocar un incendio o una descarga eléctrica.
	No caliente, tire, enrolle, ate o coloque objetos pesados sobre el cable de alimentación. Esto podría generar calor y provocar un incendio o una descarga eléctrica.
	Si se produce una anomalía, como un olor a quemado, detenga la operación y APAGUE el interruptor. De lo contrario, podría provocar un incendio, una descarga eléctrica o un mal funcionamiento. Detenga la operación de forma inmediata y consulte a su distribuidor MovinCool o a un técnico cualificado.

INSTALACIÓN













	No instale la unidad en un lugar donde pueda generarse, fluir, acumularse o filtrarse gas inflamable. No instale la unidad en un lugar donde esté flotando polvo o aceite conductor. Esto podría causar una explosión o un incendio.
	La instalación y los trabajos eléctricos deben ser realizados de acuerdo con las normas nacionales de cableado por personal eléctrico cualificado. La instalación o el trabajo eléctrico inadecuados podrían provocar incendios, descargas eléctricas, lesiones, mal funcionamiento o fugas de agua.
	Instale un interruptor de fuga a tierra en la fuente de alimentación de la red. La instalación o el trabajo eléctrico inadecuados podrían provocar incendios, descargas eléctricas, lesiones, mal funcionamiento o fugas de agua.
	Utilice únicamente accesorios oficiales y consulte a su distribuidor MovinCool o a un técnico cualificado para instalar los accesorios en la unidad. Los accesorios no originales o una instalación incompleta podrían provocar incendios, descargas eléctricas o fugas de agua.
	Asegúrese de que la conexión a tierra sea efectiva. Una conexión a tierra incompleta podría provocar un incendio o una descarga eléctrica. Póngase en contacto con su distribuidor MovinCool o con un técnico cualificado.







REUBICACIÓN/REPARACIÓN

	No repare, desmonte ni modifique la unidad usted mismo. Esto podría causar incendios, descargas eléctricas, lesiones, fugas de agua o mal funcionamiento. Póngase en contacto con su distribuidor MovinCool o con un técnico cualificado.
	Si la unidad se moja debido a un desastre natural, consulte a su distribuidor MovinCool. Si sigue utilizando la unidad, podría producirse un incendio, una descarga eléctrica o un mal funcionamiento.





PRECAUCIÓN

OPERACIÓN

	No opere el equipo sin paneles o protectores de ventilador. El contacto con piezas de alto voltaje, de alta temperatura o giratorias podría provocar descargas eléctricas, lesiones o quemaduras.
	No utilice la unidad en áreas inclinadas o desniveladas. Utilice la unidad únicamente en una superficie lisa, plana y nivelada. Existe el riesgo de descarga eléctrica debido a fugas de agua o lesiones provocadas por el vuelco de la unidad.
	No opere la unidad sin los filtros de aire. El contacto con el intercambiador de calor podría provocar lesiones. El polvo o la suciedad que entra en la unidad podría ocasionar un mal funcionamiento o una operación deficiente de la misma.
	No incline la unidad mientras la desplaza a otro lugar. Esto podría causar lesiones debido a un vuelco, o daños materiales debido a fugas de agua de la unidad.
	No presione los botones de control con un objeto puntiagudo, como un bolígrafo o una uña. De lo contrario, podría provocar una descarga eléctrica o un mal funcionamiento.
	No se siente, se pare ni coloque objetos encima de la unidad. Esto podría causar lesiones por vuelcos o caídas.
	No coloque recipientes de agua sobre la unidad. Si los contenedores se caen, el agua derramada en la unidad podría provocar una descarga eléctrica o un mal funcionamiento.
	No exponga los aparatos de combustión al flujo de aire directo. Esto podría causar una combustión incompleta.
	No exponga a los animales ni a las plantas al flujo de aire directo. Esto podría tener efectos negativos sobre las plantas y los animales.
	No utilice la unidad para conservar alimentos, plantas, animales, dispositivos de precisión u obras de arte. Esto podría tener efectos negativos en la calidad de los objetos.
	Asegúrese de que exista una ventilación adecuada cuando trabaje con aparatos de combustión. Una ventilación deficiente podría causar dolores de cabeza debido a la falta de oxígeno.
	Bloquee la rueda mientras esté en funcionamiento. El no bloquear las ruedas podría ocasionar lesiones debido al movimiento o caída.

	<p>Desbloquee la rueda para mover la unidad. El no desbloquear las ruedas podría ocasionar lesiones por caídas.</p>
	<p>Cuando el depósito esté lleno, vacíe el agua de inmediato. Las fugas de agua de la unidad pueden causar daños materiales o lesiones debido a la humedad del suelo.</p>
	<p>Nunca tire del cable de alimentación para desconectar la unidad de la toma de corriente. Sujete el enchufe directamente y extraígalo de la toma de corriente. De lo contrario, podría generarse calor o fuego debido a daños en el cable.</p>
	<p>Al limpiar la unidad, pase un paño seco o un paño humedecido con un limpiador suave por la superficie externa. El uso de disolventes orgánicos como benceno o diluyente podría causar grietas o arañazos. Esto podría provocar una descarga eléctrica o lesiones.</p>
	<p>Al limpiar la unidad, detenga la operación y desenchufe el cable de alimentación de la toma de corriente. En caso de tocar piezas de alto voltaje o giratorias, podría producirse una descarga eléctrica o lesiones.</p>
	<p>Si no va a utilizar la unidad durante un largo período de tiempo, desconecte el cable de alimentación. El no desconectar el cable de alimentación podría provocar la generación de calor o fuego debido al polvo acumulado.</p>

INSTALACIÓN

	<p>No instale la unidad en barcos, vehículos o lugares sujetos a vibraciones. Una instalación incorrecta podría causar lesiones, fugas de refrigerante, fugas de agua o mal funcionamiento.</p>
	<p>No exponga la unidad a la lluvia o a un entorno en el que pueda estar expuesta a una cantidad excesiva de agua. Esto podría causar descargas eléctricas o fugas.</p>
	<p>Instale la unidad en un lugar que sea lo suficientemente fuerte para soportar el peso de la unidad. Una instalación incorrecta podría causar lesiones o daños a la unidad debido a una caída.</p>
	<p>Instale protectores de chispa si la unidad está instalada en un área donde existan chispas. Una instalación incorrecta podría causar incendios o fugas de agua.</p>

NOMBRE DE LAS PARTES

- A** Brida de salida de aire del condensador
- B** Panel de control
- C** Rejilla de salida de aire frío
- D** Panel de servicio
- E** Rueda
- F** Cable eléctrico
- G** Soporte del cable de alimentación

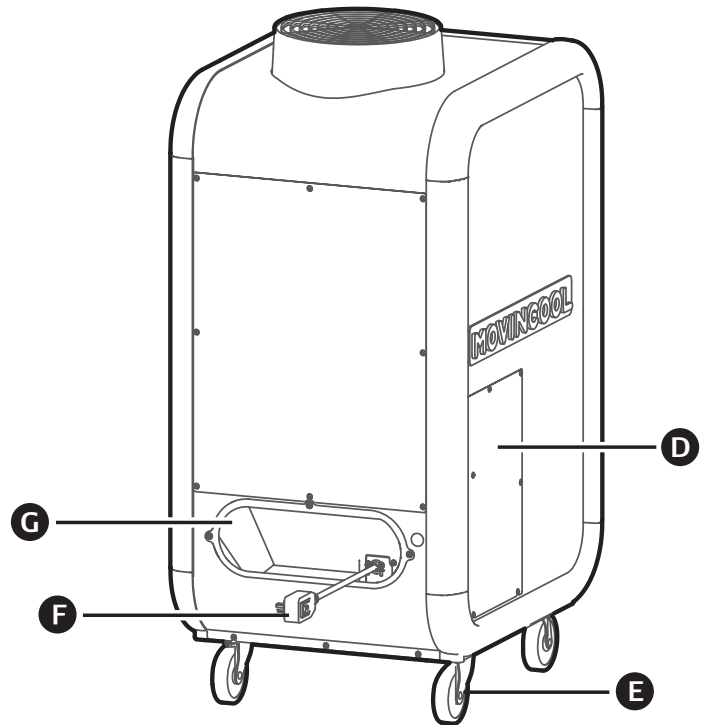
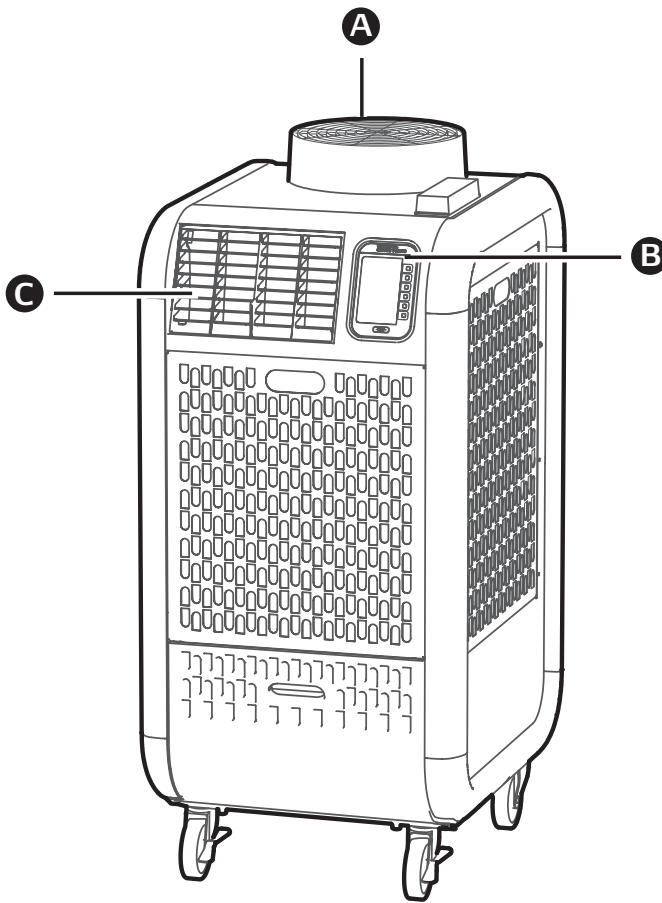

NOMBRE DE LAS PARTES

- H** Filtro del condensador
- I** Panel lateral
- J** Depósito de drenaje
- K** Tapa del depósito de drenaje
- L** Panel frontal
- M** Filtro del evaporador

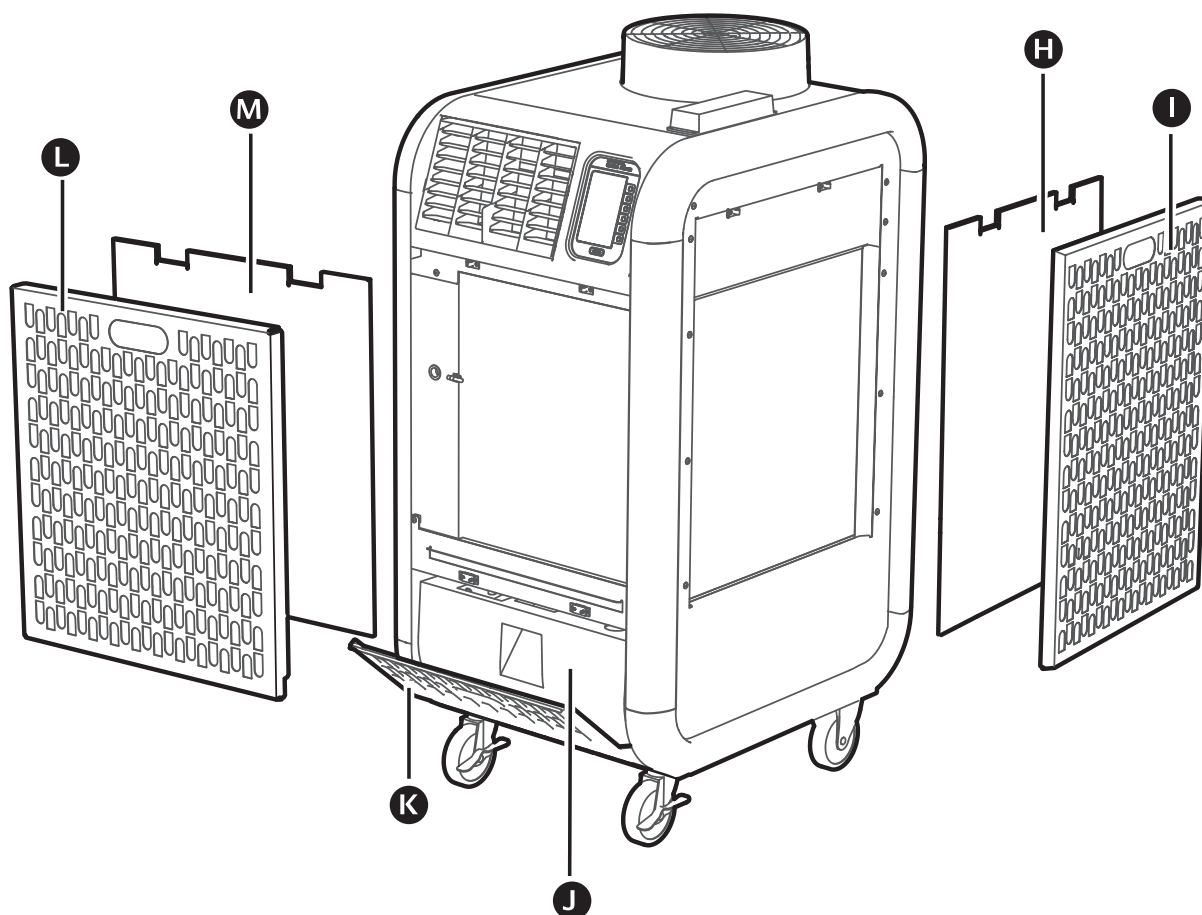

PANEL DE CONTROL

DESCRIPCIÓN GENERAL

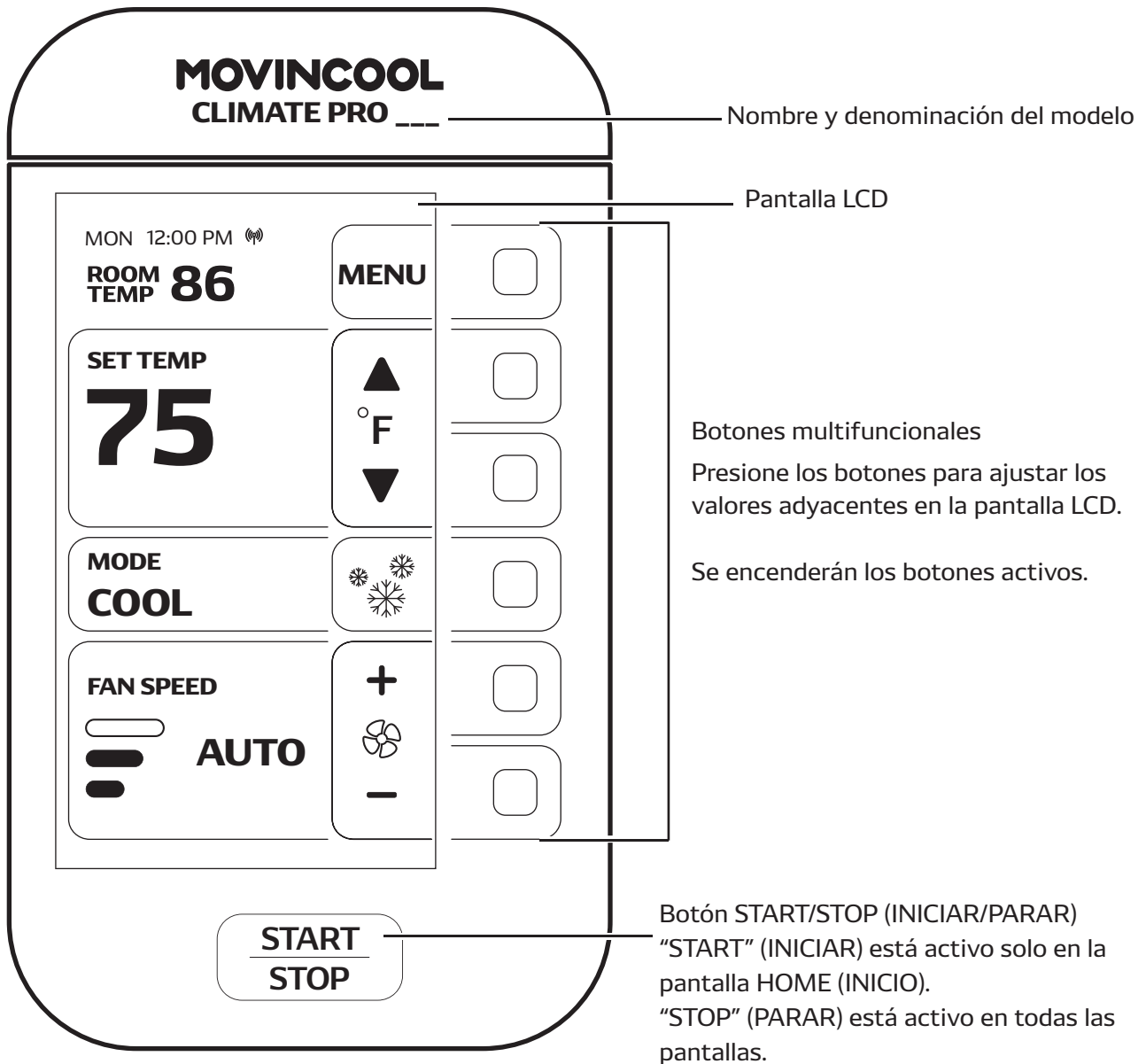

PANTALLA HOME (INICIO)

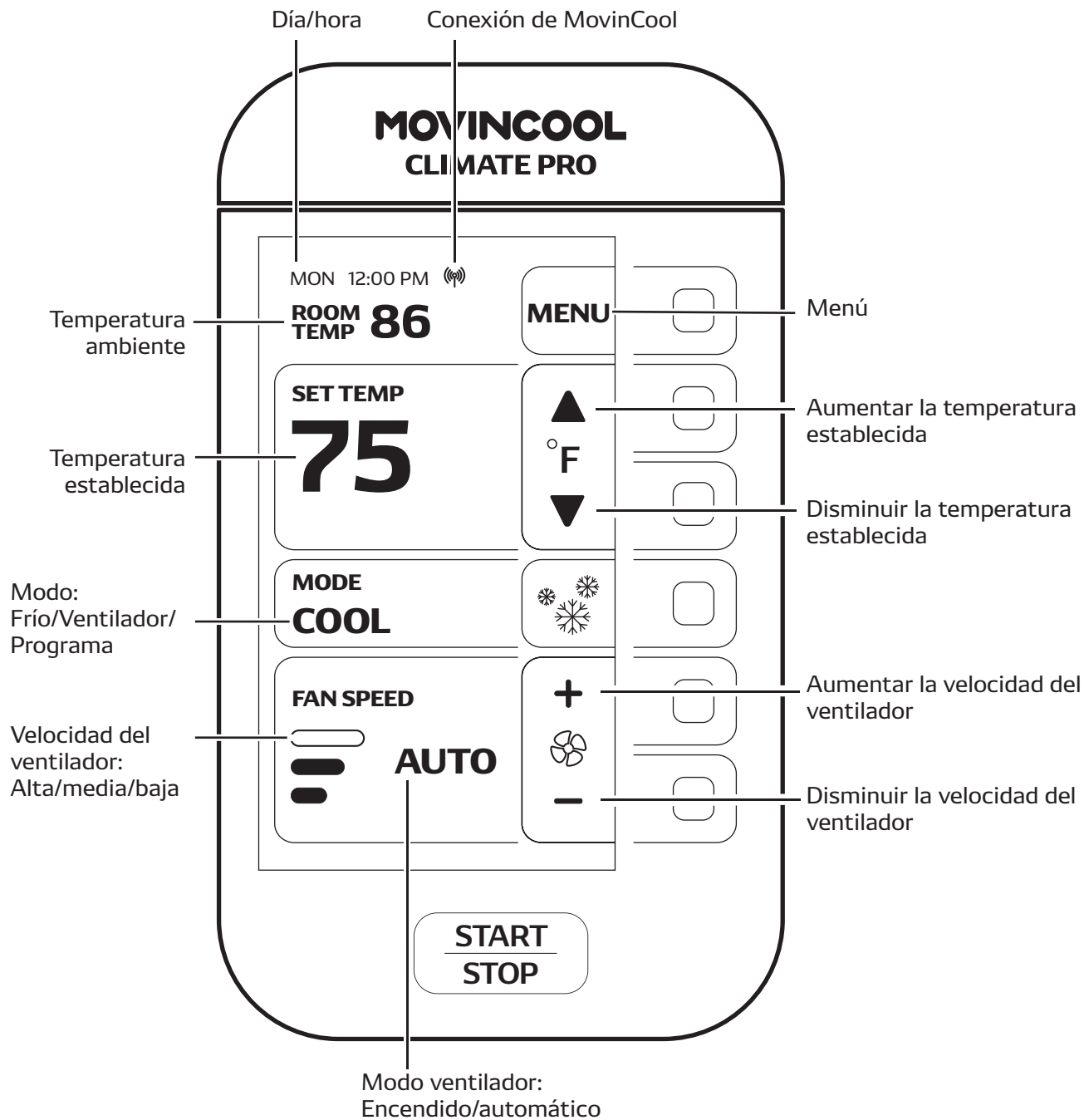

Nota:

- Si no se presiona ningún botón durante 15 minutos, se mostrará el protector de pantalla. Presione cualquier botón para volver a la pantalla HOME (INICIO).

PANTALLA MODO

HOME (INICIO) > MODE (MODO)

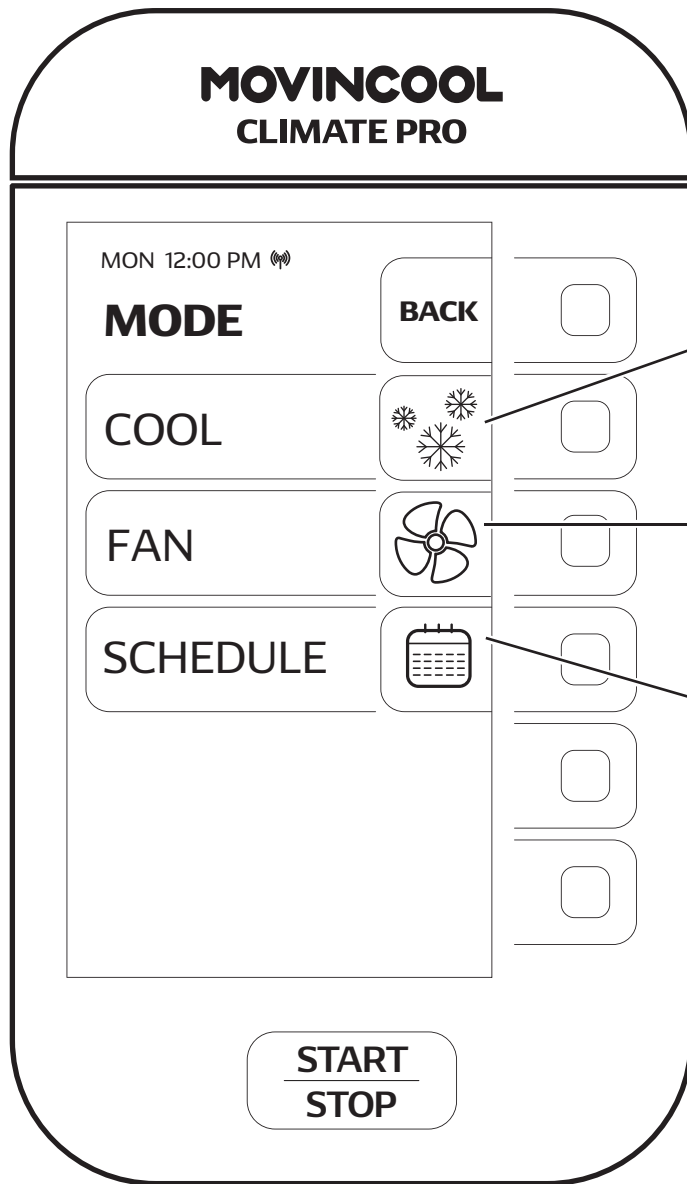

Ícono de COOL MODE (MODO ENFRIAMIENTO)

Este ícono se muestra en la pantalla HOME (INICIO) durante la operación COOL MODE (MODO ENFRIAMIENTO).

Ícono de FAN MODE (MODO VENTILADOR)

Este ícono se muestra en la pantalla HOME (INICIO) durante la operación de FAN ONLY MODE (MODO SOLO VENTILADOR).

Ícono SCHEDULE MODE (MODO PROGRAMA)

Presione el botón adyacente para ir a la pantalla SCHEDULE (PROGRAMA).

- Inicio de operación en modo Programa
- Finalización de operación en modo Programa
- Configuración/edición/visualización de programa
- Borrar programa

Nota:

- Si no se presiona ningún botón durante 30 segundos, la pantalla regresa automáticamente a la pantalla HOME (INICIO).

PANTALLA MENÚ

HOME (INICIO) > MENU (MENÚ)

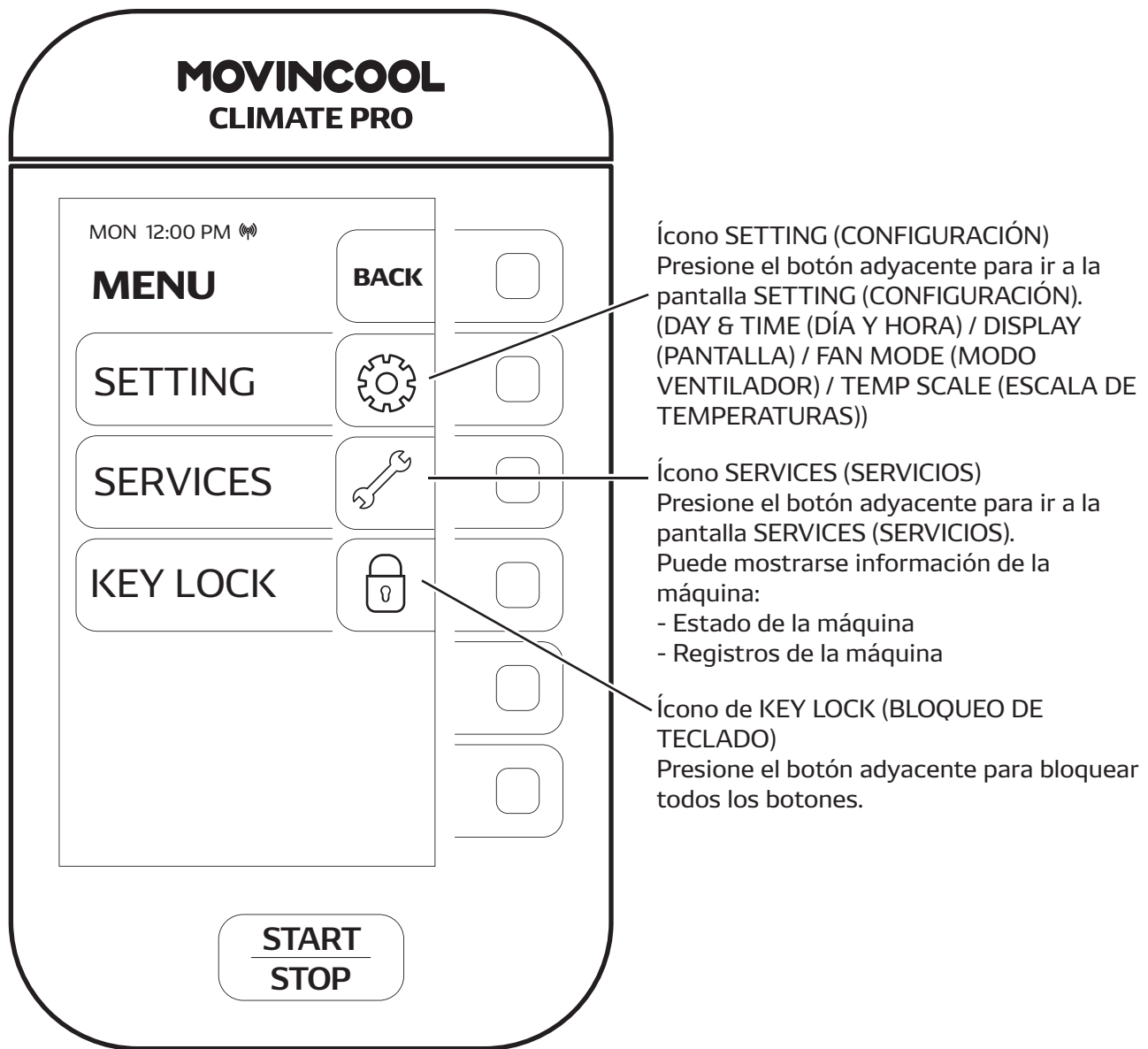

Nota:

- Si no se presiona ningún botón durante 30 segundos, la pantalla regresa automáticamente a la pantalla HOME (INICIO).

PANTALLA CONFIGURACIÓN

HOME (INICIO) > MENU (MENÚ) > SETTING (CONFIGURACIÓN)

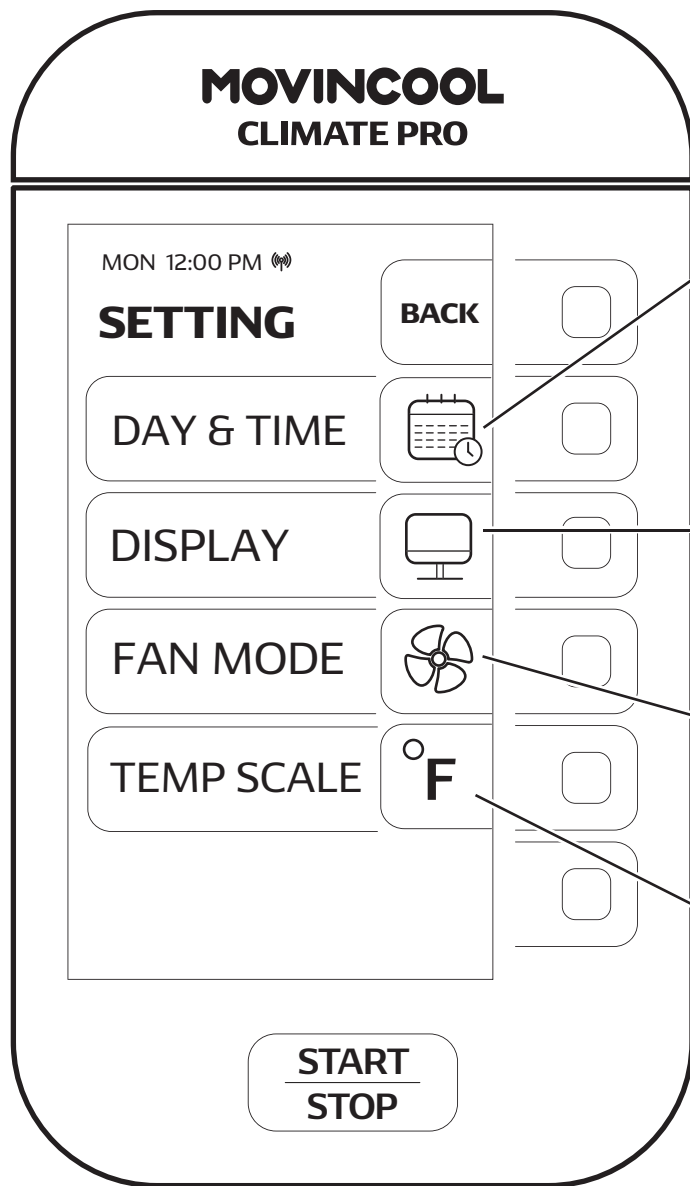

Ícono de DAY & TIME (DÍA Y HORA)

Presione el botón adyacente para ir a la pantalla DAY & TIME (DÍA Y HORA).

- Horario de verano (ON (ENCENDIDO) / OFF (APAGADO))
- Seleccione la zona horaria
- Autoajuste (ON (ENCENDIDO) / OFF (APAGADO))
- Configuración del reloj

Ícono de DISPLAY (PANTALLA)

Presione el botón adyacente para ir a la pantalla DISPLAY (PANTALLA) para ajustar el brillo de la pantalla LCD.

Ícono de FAN MODE (MODO VENTILADOR)

Presione el botón adyacente para ir a la pantalla FAN MODE (MODO VENTILADOR). (ON (ENCENDIDO) / AUTO (AUTOMÁTICO))

Ícono de TEMP SCALE (ESCALA DE TEMPERATURAS)

Presione el botón adyacente para cambiar la escala de temperaturas. (°F/°C)

Nota:

- TEMP SCALE (ESCALA DE TEMPERATURAS) se muestra únicamente mientras la unidad está inactiva.
- Si no se presiona ningún botón durante 30 segundos, la pantalla regresa automáticamente a la pantalla HOME (INICIO).

INSTALACIÓN

COLOCACIÓN DE LA UNIDAD

ADVERTENCIA

- La instalación y los trabajos eléctricos deben ser realizados por personal eléctrico cualificado. La instalación o el trabajo eléctrico inadecuados podrían provocar incendios, descargas eléctricas, lesiones, mal funcionamiento o fugas de agua.

- Para evitar una explosión o incendio:
- No instale la unidad en un lugar donde pueda generarse, fluir, acumularse o filtrarse gas inflamable.
- No instale la unidad en un lugar donde esté flotando polvo o aceite conductor.

1. Desbloquee las ruedas y mueva la unidad hasta una superficie plana y nivelada; vuelva a fijar las ruedas en la posición bloqueada.

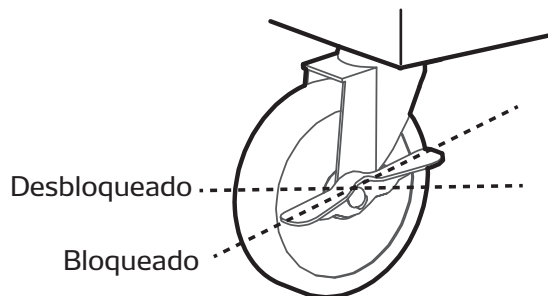

2. Asegúrese de no bloquear las entradas o salidas de aire. Mantenga una distancia mínima de 18 pulgadas (457 mm) de las paredes u otros objetos.

3. Tabla de pesos de las unidades para 3 modelos

Modelo	Peso de la unidad *1
Climate Pro K12	199 lb (90 kg)
Climate Pro K18	205 lb (93 kg)
Climate Pro K24	238 lb (108 kg)

*1 Peso aproximado cuando el depósito de drenaje está lleno de agua.

PRECAUCIÓN

- Instale la unidad en un lugar que sea lo suficientemente fuerte para soportar el peso de la unidad. Una instalación incorrecta podría causar lesiones o daños a la unidad debido a una caída.

ACCESORIOS

- A** Kit de adaptador de boquilla
- B** Kit de boquilla
- C** Kit de brida de aire frío
- D** Extension del ducto para aire frío
- E** Anillo ornamental
- F** Conducto autoportante
- G** Loseta de cielorraso
- H** Cámara de aire del condensador
- I** Kit de Bomba de condensado

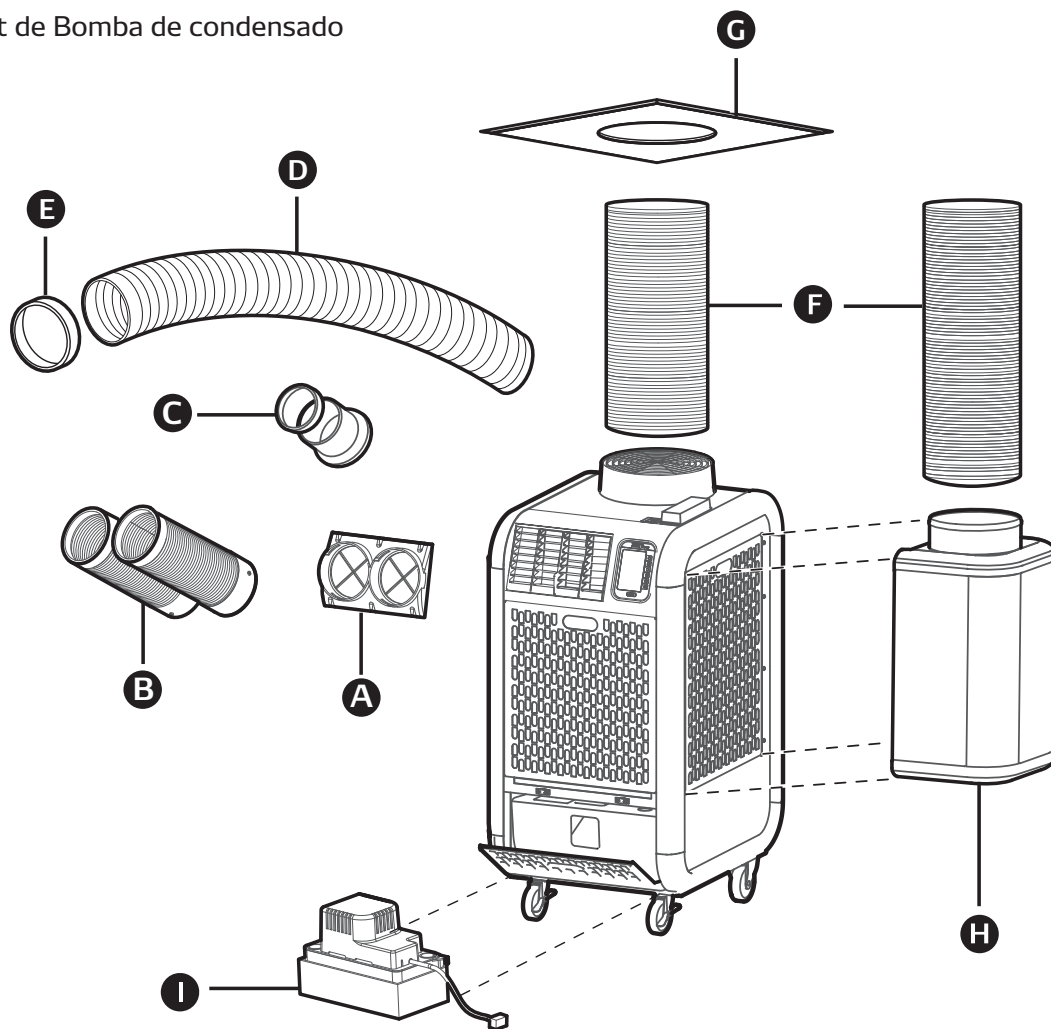

ADVERTENCIA

- Utilice únicamente accesorios oficiales y consulte a su distribuidor MovinCool o a un técnico cualificado para instalar los accesorios en la unidad. Los accesorios no originales o una instalación incompleta podrían provocar incendios, descargas eléctricas o fugas de agua.

OPCIONES DE INSTALACIÓN TÍPICAS

Opción 1:

Sin presión de aire negativa en la habitación

Condición operativa: 65 °F (18 °C), 50 % HR a 95 °F (35 °C), 60 % HR

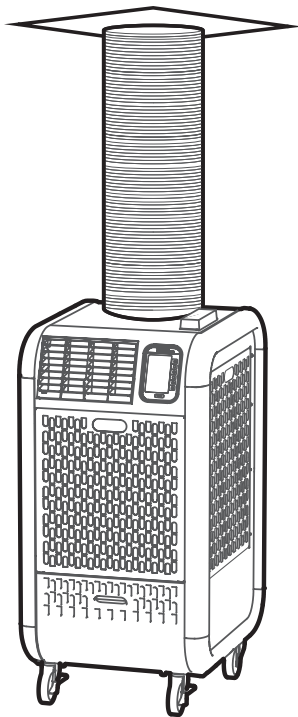

Opción 2:

Con presión de aire negativa en la habitación

Condición operativa: 65 °F (18 °C), 50 % a 95 °F (35 °C), 60 % HR

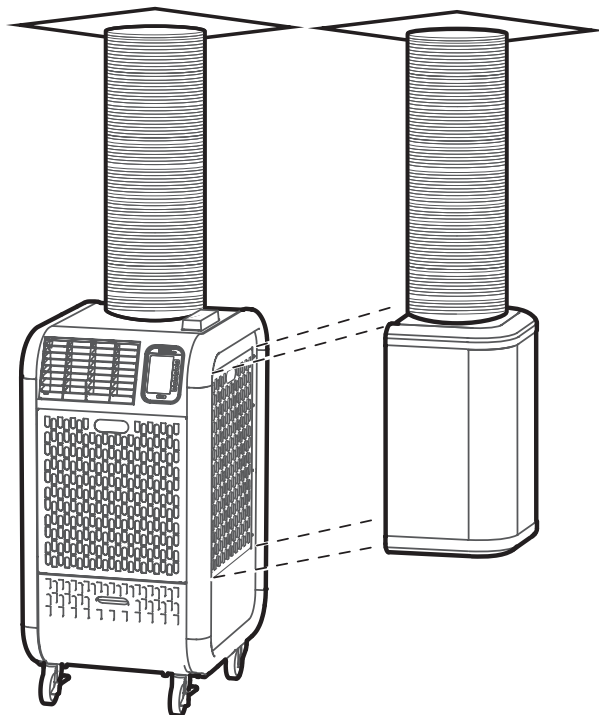

CÓMO ENCHUFAR LA UNIDAD

ADVERTENCIA

- Inserte el enchufe de alimentación correctamente en la toma de corriente. De lo contrario, podría producirse un incendio o una descarga eléctrica.

Para evitar incendios, descargas eléctricas o mal funcionamiento:

- No conecte ni desconecte el enchufe de alimentación con las manos mojadas o grasosas.
- No encienda ni apague la unidad conectando o desconectando el enchufe de alimentación.

Para evitar la generación de calor, fuego o descarga eléctrica:

- No utilice extensiones eléctricas ni multicontactos.
- No caliente, tire, enrolle, ate o coloque objetos pesados sobre el cable de alimentación.
- No utilice un cable de alimentación o enchufe dañado, ni modifique el cable o el enchufe.
- El personal cualificado debe reemplazar los cables de alimentación dañados con uno de los mismos cables LCDI (interruptor de detección de corrientes de fuga), que puede obtenerse del fabricante de la unidad.
Los reemplazos incorrectos podrían provocar incendios, descargas eléctricas, lesiones o mal funcionamiento.
- Utilice siempre fusibles con la capacidad correcta. El uso de cables de cobre u otros alambres puede provocar un incendio o un mal funcionamiento.

Compruebe la clasificación de la salida de la fuente de alimentación, el tamaño de fusible recomendado y la configuración del enchufe NEMA a continuación.

Modelo	Clasificación mínima de la fuente de alimentación	Tamaño recomendado del fusible	Configuración de enchufe NEMA
Climate Pro K12	115V, Monofásico, 60 Hz, 15A	15A máximo	5-15
Climate Pro K18	115V, Monofásico, 60 Hz, 20A	20A máximo	5-20
Climate Pro K24	208/230V, Monofásico, 60 Hz, 20A	20A máximo	6-20

CABLE DE ALIMENTACIÓN LCDI (interruptor de detección de corrientes de fuga)

La unidad está equipada con LCDI para monitorear las corrientes de fuga. Lea las instrucciones impresas en el dispositivo para su uso y manipulación correctos. Los conductores dentro del cable están rodeados de blindajes, los cuales no están conectados a tierra. Compruebe regularmente que el cable no esté dañado. Si el dispositivo se desconecta, busque la causa y corrija el fallo antes de utilizar la unidad.

ADVERTENCIA

Para evitar incendios, descargas eléctricas o mal funcionamiento:

- **No intente abrir el dispositivo.**
- **No lo sumerja en agua.**
- **No retire el pin de descarga a tierra.**
- **No use el dispositivo más allá del voltaje recomendado.**
- **No use el dispositivo si los blindajes quedan al descubierto.**
- **No presione repetidamente los botones TEST (PRUEBA) y/o RESET (RESTABLECER).**

Nota:

- No se debe dar mantenimiento al cable LCDI. Los daños causados por intentar hacer la reparación usted mismo anularán la garantía.

PROCEDIMIENTO DE PRUEBA

Siga las instrucciones para asegurarse de que el cable de alimentación LCDI funciona correctamente.

1. Enchufe el cable de alimentación a una toma de corriente con conexión a tierra.
2. Si la luz verde de encendido no está encendida, pulse el botón RESET una vez.
La luz debería encenderse.
3. Presione el botón TEST una vez, la luz de encendido debe apagarse.
4. Presione el botón RESET otra vez para usarlo. La luz debería encenderse.
5. Si la prueba falla, no use el dispositivo. Póngase en contacto con un técnico cualificado.

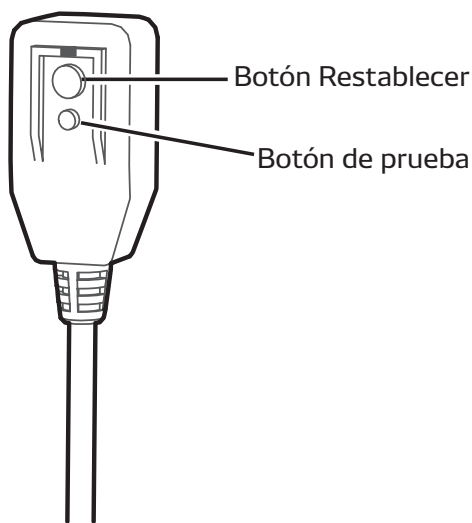

CONEXIÓN DE DISPOSITIVO DE ADVERTENCIA EXTERNO

El controlador tiene un relé de salida de señal de advertencia que puede indicar la falla de la unidad con dispositivos de advertencia externos tales como altavoces de alarma o indicadores luminosos.

Tipo de relé: Forma C, contacto seco normalmente abierto

Clasificación del contactor de salida del relé: 2 A a 30 V (DC/AC) o menos (carga resistiva)

ADVERTENCIA

- La instalación y los trabajos eléctricos deben ser realizados de acuerdo con las normas nacionales de cableado por personal cualificado. La instalación incorrecta podría provocar incendios, descargas eléctricas, lesiones, mal funcionamiento o fugas de agua.
- Desconecte la alimentación antes de la instalación. Tenga en cuenta que algo de voltaje residual podría permanecer en la unidad después de que se desconecta la alimentación. Existe el riesgo de descarga eléctrica.

1. Desconecte la unidad y desenchufe el cable eléctrico.
2. Afloje los dos (2) tornillos inferiores y saque los otros siete (7) tornillos. Mueva el panel de servicio hacia arriba y retírelo del costado de la unidad.

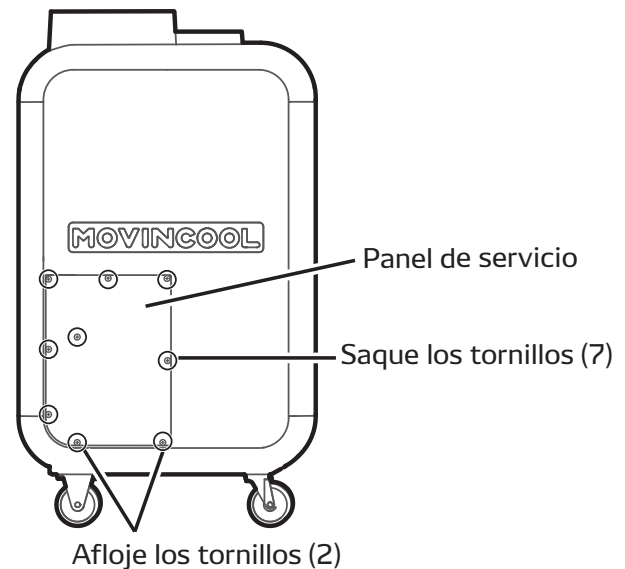

3. Afloje el tornillo central inferior y saque los otros siete (7) tornillos. Mueva el panel trasero superior hacia arriba y retírelo.
4. Apriete el pasador interior y saque la tapa desde el interior del panel trasero inferior.

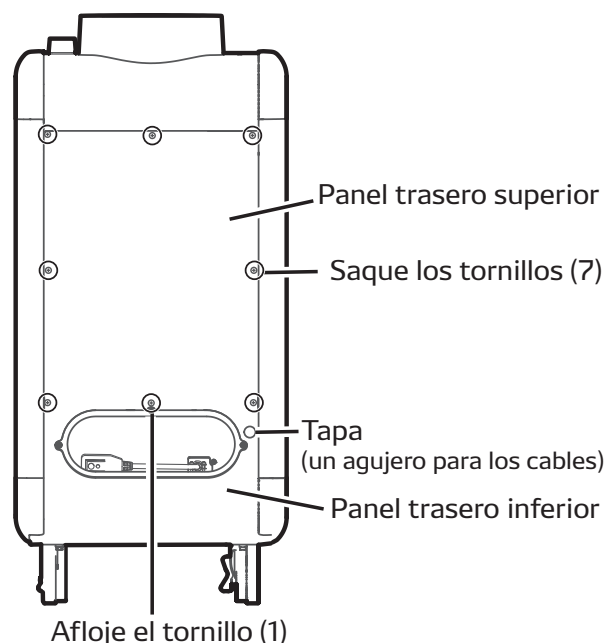

CONEXIÓN DE DISPOSITIVO DE ADVERTENCIA EXTERNO

5. Inserte los cables de señal de advertencia a través del orificio en el panel trasero y posteriormente a través del orificio en la caja de control.
Tamaño de cable recomendado: 16 AWG - 22 AWG

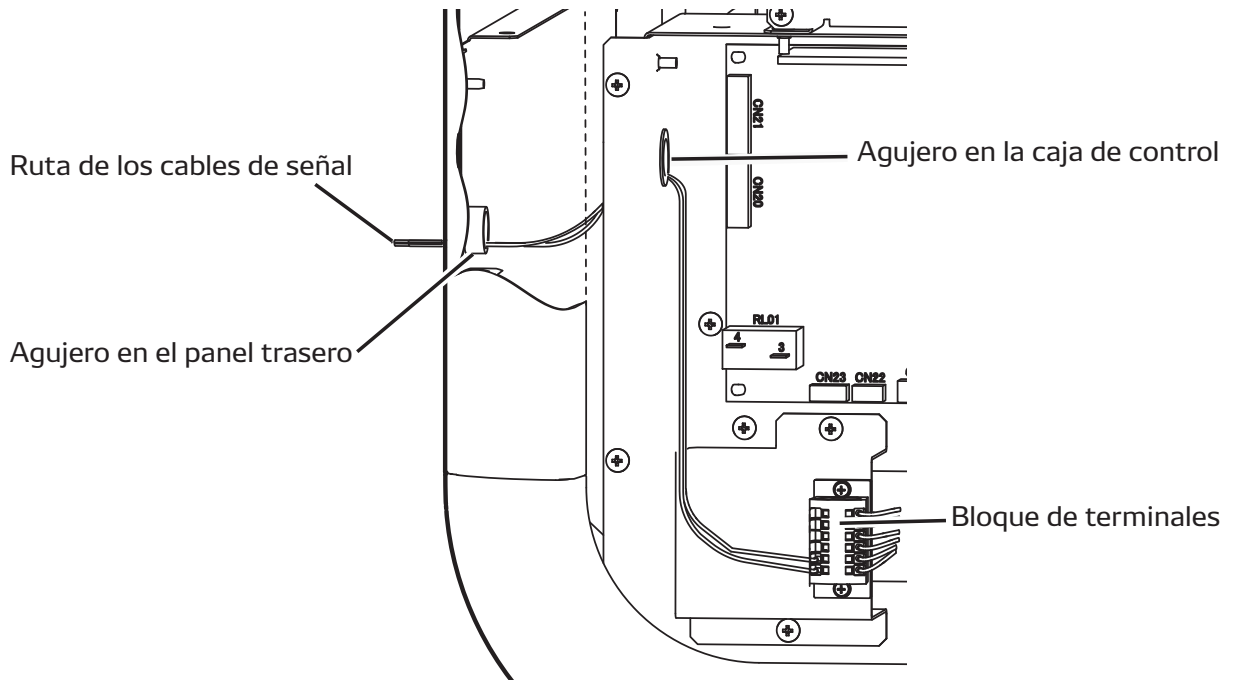

6. Conecte los cables de señal de advertencia a las terminales OS-1 y OS-2 como se muestra en la figura.

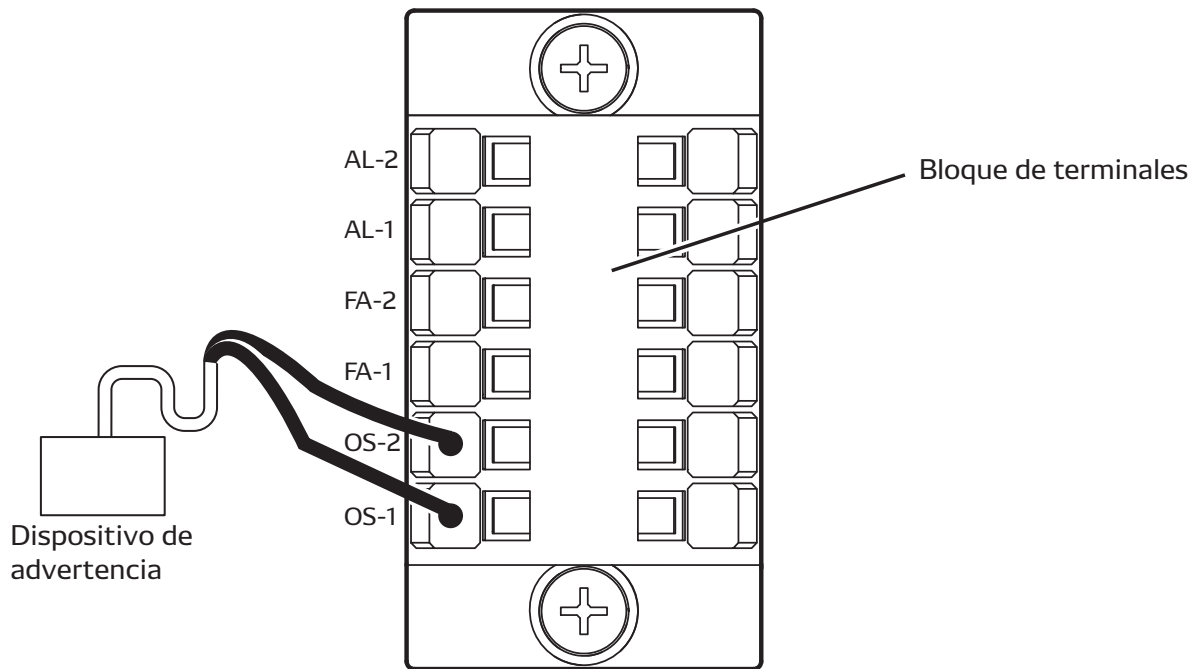

7. Vuelva a instalar el panel de servicio.

CONEXIÓN DEL DISPOSITIVO DE ALARMA EXTERNO

El bloque de terminales tiene dos conjuntos de terminales de señal de entrada para dispositivos de alarma externos, tales como una alarma de incendio. Los terminales solo deben conectarse a un contacto seco cerrado o abierto. Al recibir las señales de los dispositivos de alarma externos, la unidad se apaga sola y no puede volver a encenderse hasta que se haya restablecido.

ADVERTENCIA

- La instalación y los trabajos eléctricos deben ser realizados de acuerdo con las normas nacionales de cableado por personal cualificado. La instalación incorrecta podría provocar incendios, descargas eléctricas, lesiones, mal funcionamiento o fugas de agua.
- Desconecte la alimentación antes de la instalación. Tenga en cuenta que algo de voltaje residual podría permanecer en la unidad después de que se desconecta la alimentación. Existe el riesgo de descarga eléctrica.

1. Desconecte la unidad y desenchufe el cable eléctrico.
2. Afloje los dos (2) tornillos inferiores y saque los otros siete (7) tornillos. Mueva el panel de servicio hacia arriba y retírelo del costado de la unidad.

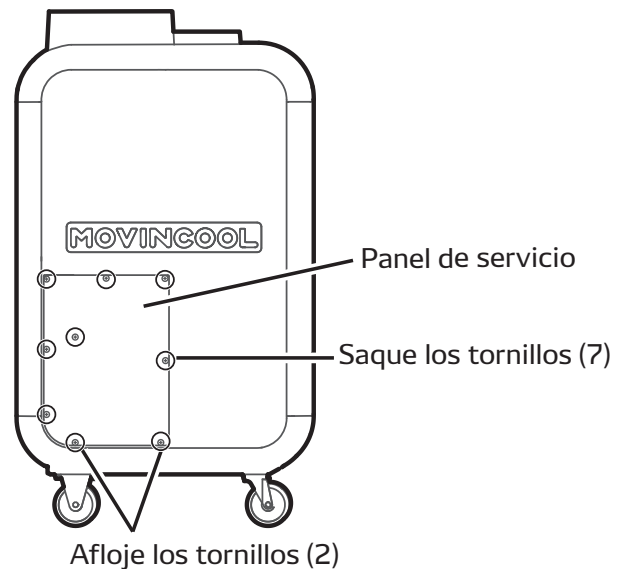

3. Afloje el tornillo central inferior y saque los otros siete (7) tornillos. Mueva el panel trasero superior hacia arriba y retírelo.
4. Apriete el pasador interior y saque la tapa desde el interior del panel trasero inferior.

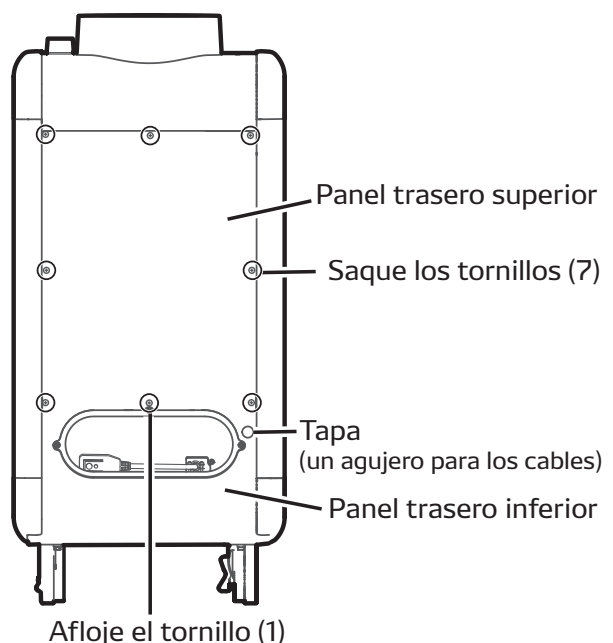

CONEXIÓN DEL DISPOSITIVO DE ALARMA EXTERNO

5. Inserte los cables de señal de alarma a través del orificio en el panel trasero y posteriormente a través del orificio en la caja de control.
Tamaño de cable recomendado: 16 AWG - 22 AWG

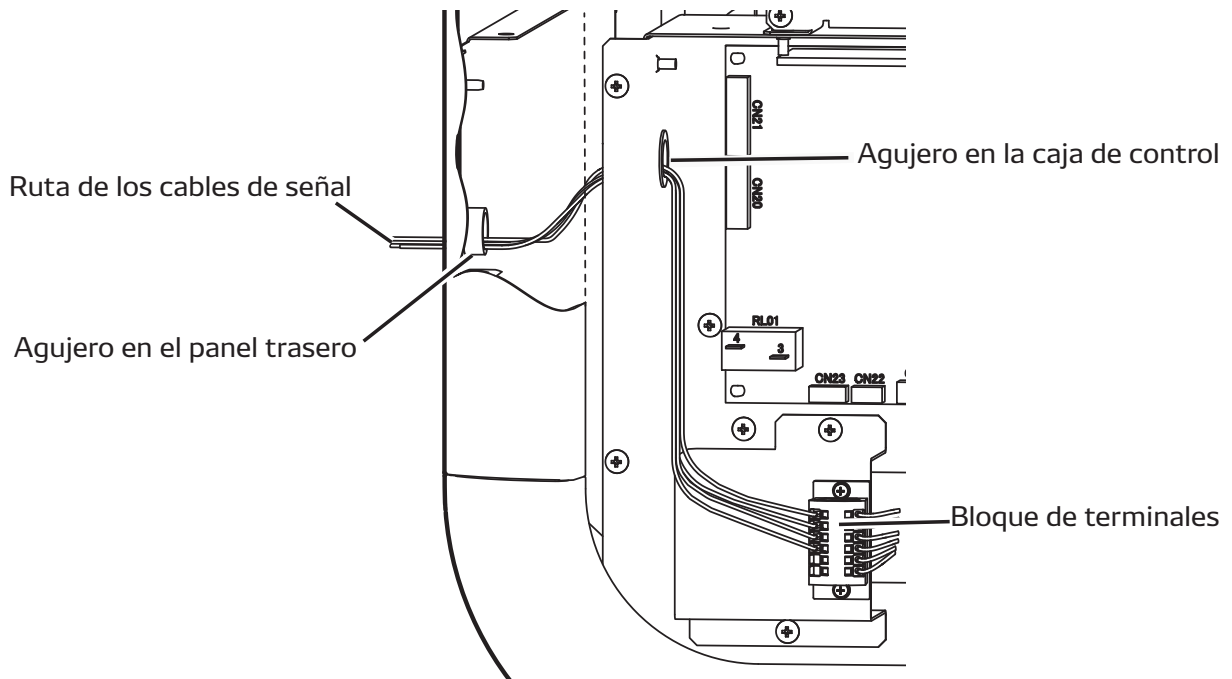

6. Conecte los cables de señal de alarma a los terminales AL-1 y AL-2 y/o FA-1 y FA-2 como se muestra en la figura.

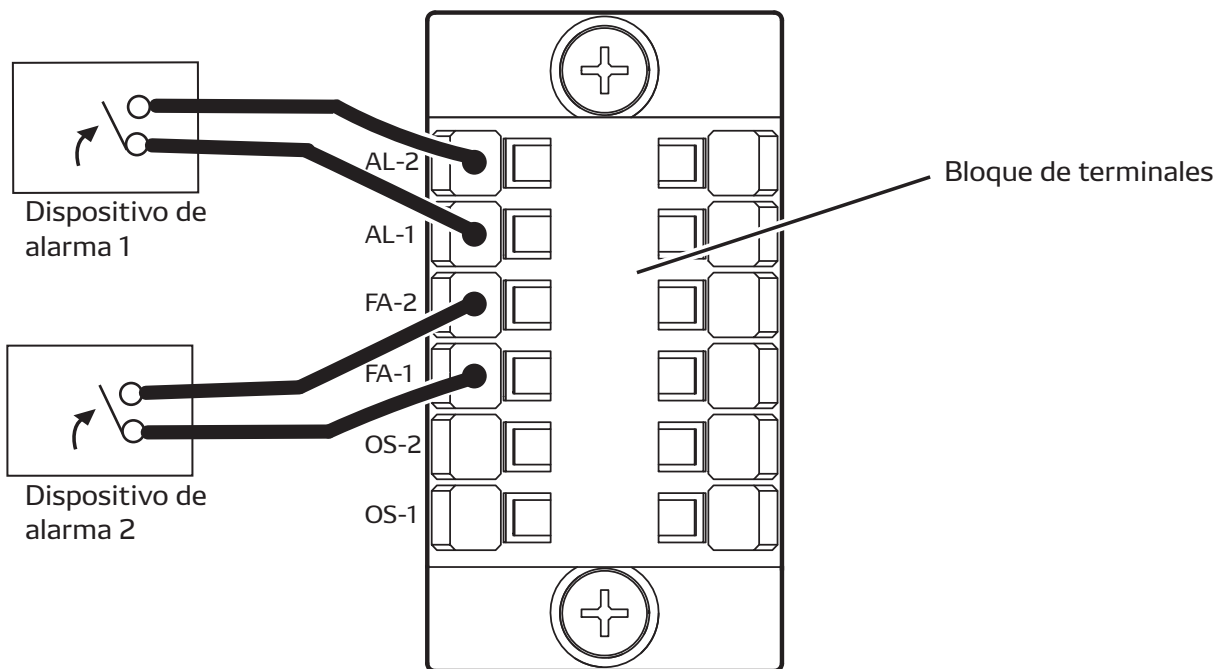

7. Vuelva a instalar el panel de servicio.

CONFIGURACIÓN INICIAL

PANTALLA DIVULGACIÓN DE LA PRIVACIDAD

Cuando la unidad se conecta por primera vez a la fuente de alimentación, se muestra la pantalla PRIVACY DISCLOSURE (DIVULGACIÓN DE LA PRIVACIDAD).

Lea el mensaje en la pantalla.

Presione **F** Se mostrará la pantalla HOME (INICIO).

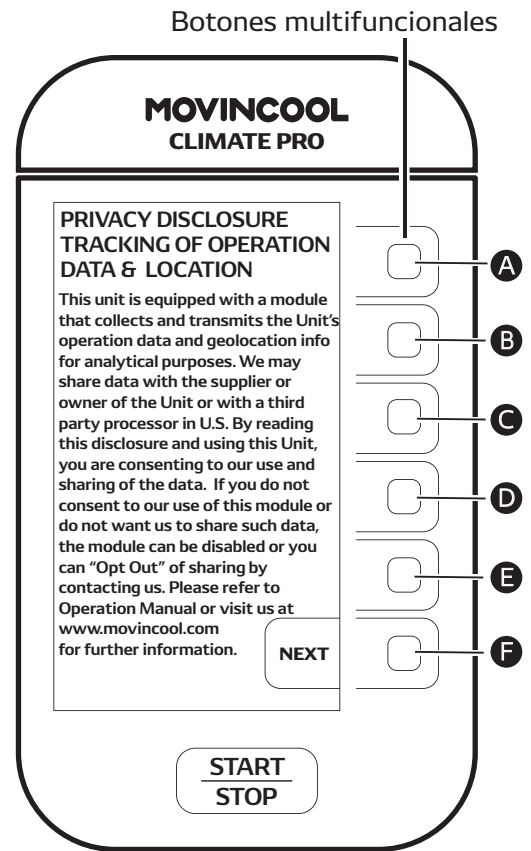

SELECCIÓN DE LA ZONA HORARIA

Seleccione su zona horaria antes de operar la unidad.
La zona horaria predeterminada es PST (UTC-08:00).

1. Presione **A** en la pantalla HOME (INICIO).

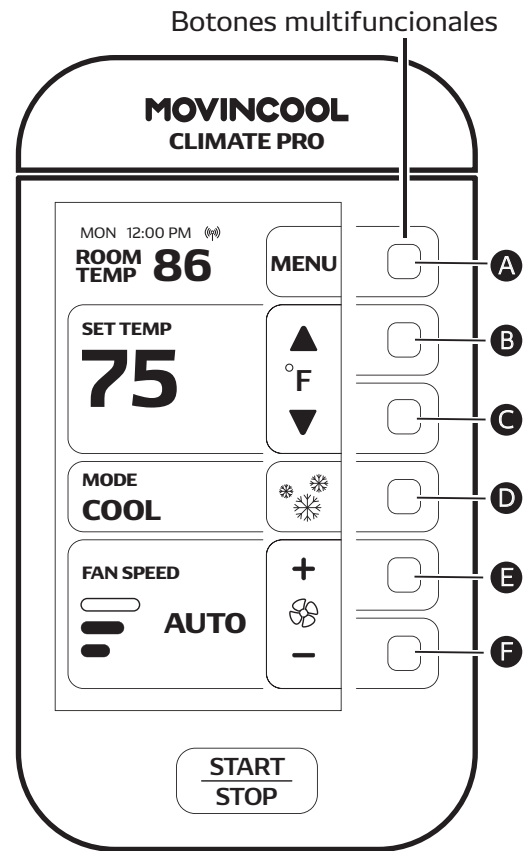

2. Presione **B** para seleccionar SETTING (CONFIGURACIÓN) en la pantalla MENU (MENÚ).

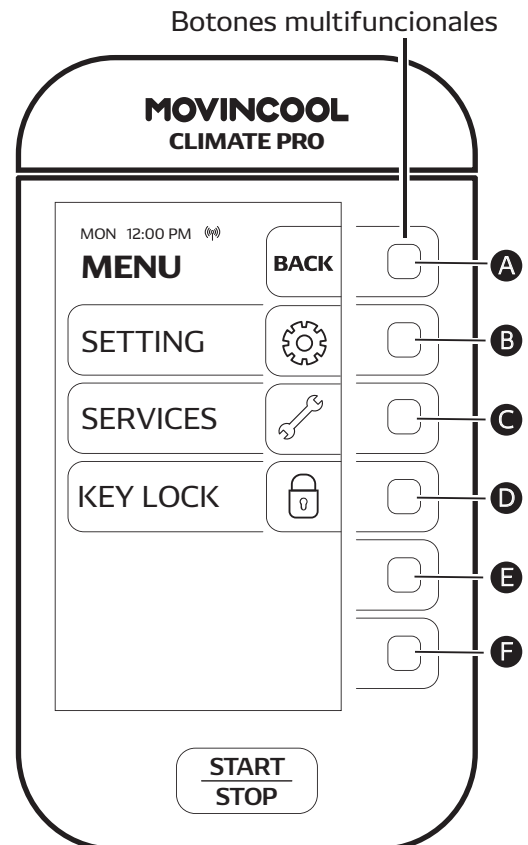

SELECCIÓN DE LA ZONA HORARIA

- Presione **B** para seleccionar DAY & TIME (DÍA Y HORA) en la pantalla SETTING (CONFIGURACIÓN).

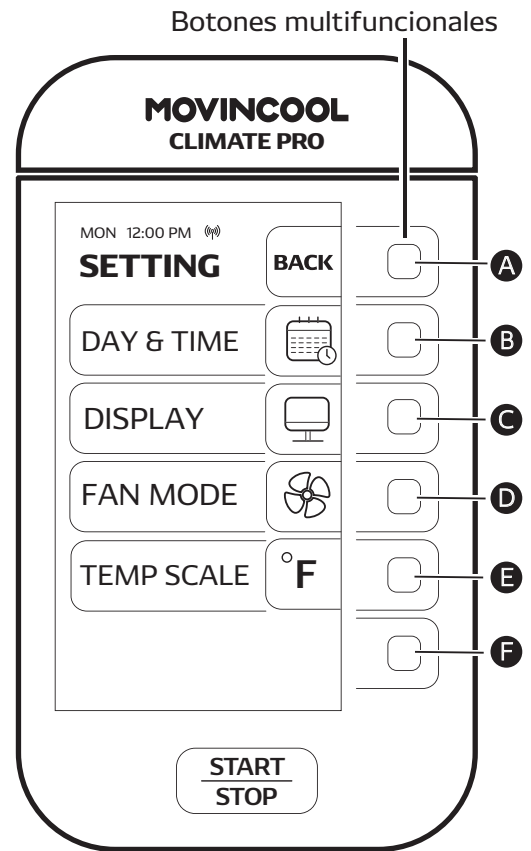

- Presione **D** para ir a la pantalla SELECT TIME ZONE (SELECCIÓN DE LA ZONA HORARIA).

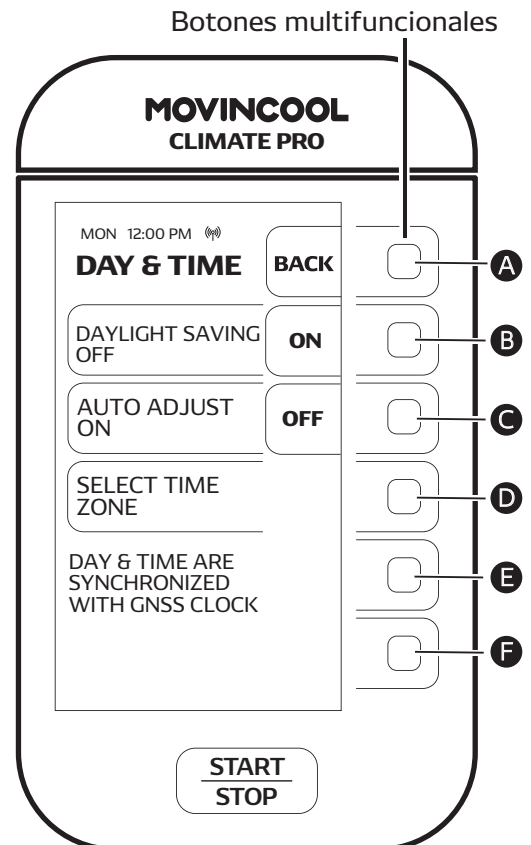

SELECCIÓN DE LA ZONA HORARIA

5. Seleccione su zona horaria con los botones **C** o **E** y después presione **D** para guardar.
La pantalla regresa a la pantalla anterior.
Si desea volver a la pantalla HOME (INICIO), presione **A** repetidamente hasta que se muestre la pantalla HOME (INICIO).

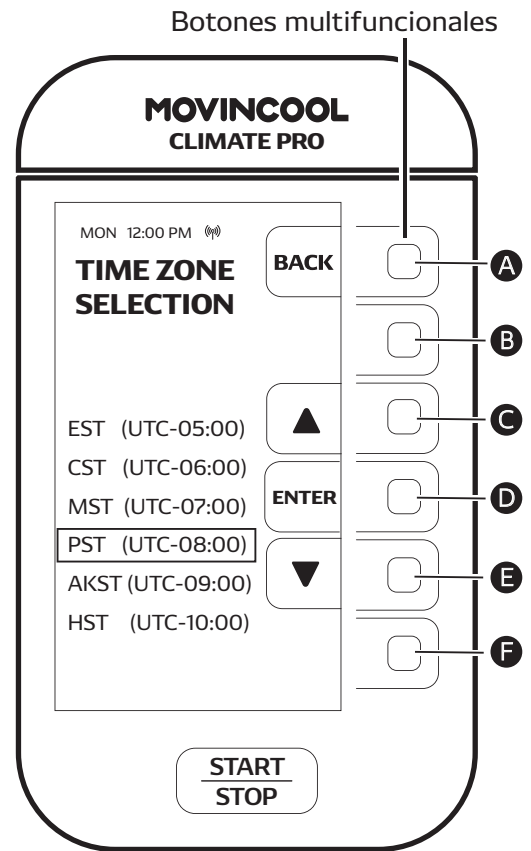

CONFIGURACIÓN DE HORARIO DE VERANO

Cuando comience o finalice el horario de verano, configure DAYLIGHT SAVINGS TIME (HORARIO DE VERANO).

1. Presione **A** en la pantalla HOME (INICIO).

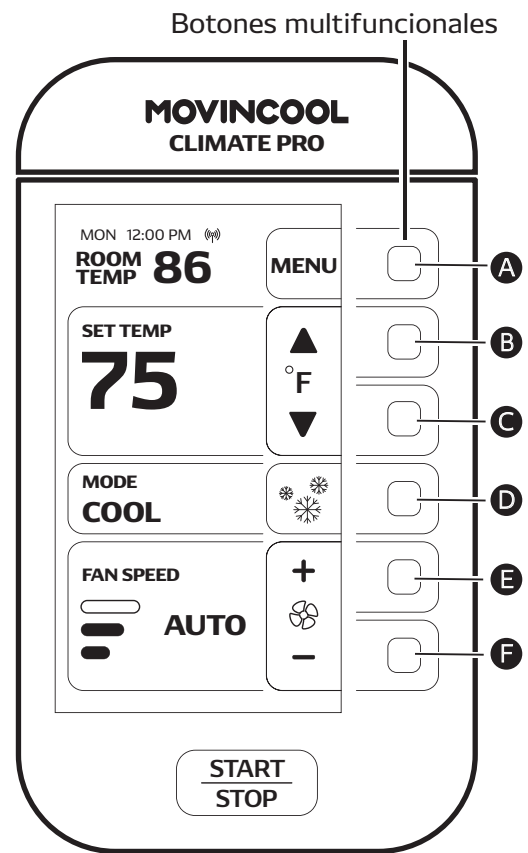

2. Presione **B** para seleccionar SETTING (CONFIGURACIÓN) en la pantalla MENU (MENÚ).

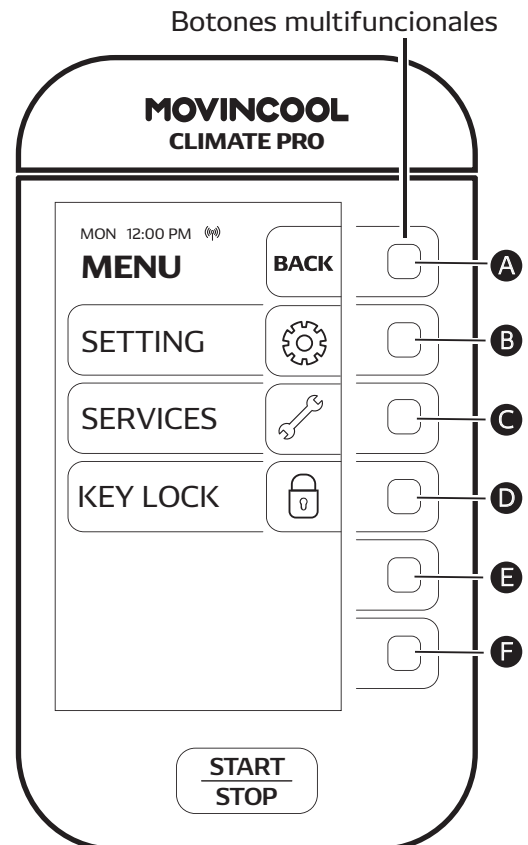

CONFIGURACIÓN DE HORARIO DE VERANO

3. Presione **B** para seleccionar DAY & TIME (DÍA Y HORA) en la pantalla SETTING (CONFIGURACIÓN).

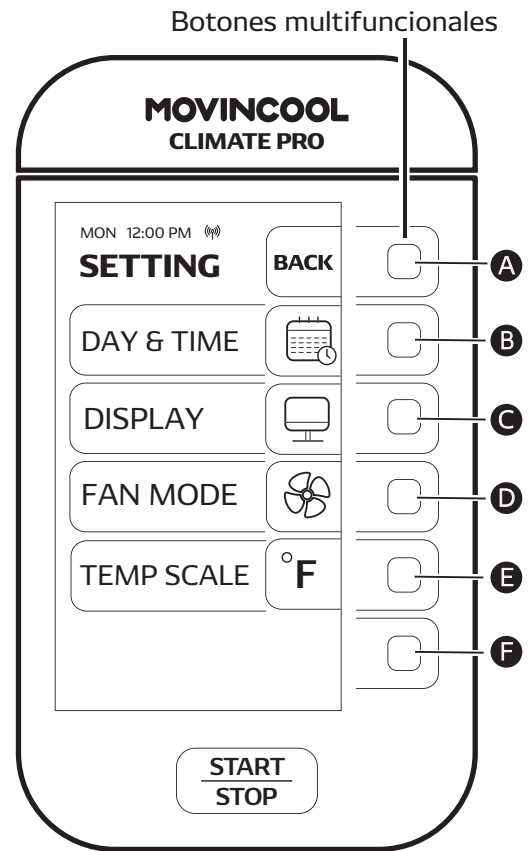

4. Presione **B** para cambiar a ON (ENCENDIDO). La configuración predeterminada de DAYLIGHT SAVINGS (HORARIO DE VERANO) es OFF (APAGADO). Si desea volver a la pantalla HOME (INICIO), presione **A** repetidamente hasta que se muestre la pantalla HOME (INICIO).

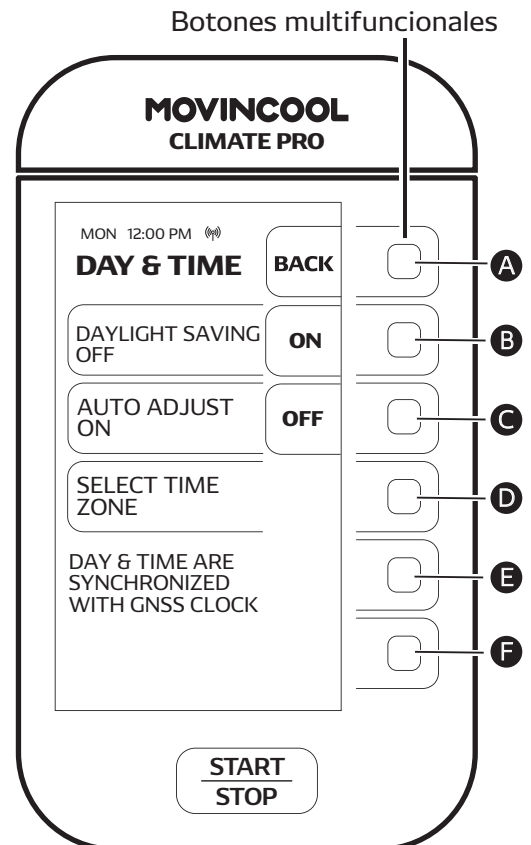

CONFIGURACIÓN DEL RELOJ

El día y la hora están sincronizados con el reloj GNSS (Sistema global de navegación por satélite).

Si la hora no se ajusta de forma automática, ajuste el reloj manualmente.

1. Presione **A** en la pantalla HOME (INICIO).

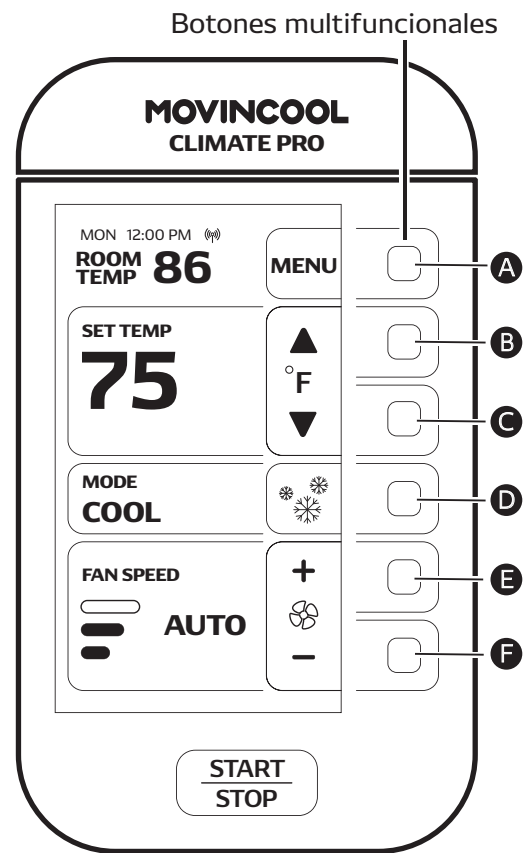

2. Presione **B** para seleccionar SETTING (CONFIGURACIÓN) en la pantalla MENU (MENÚ).

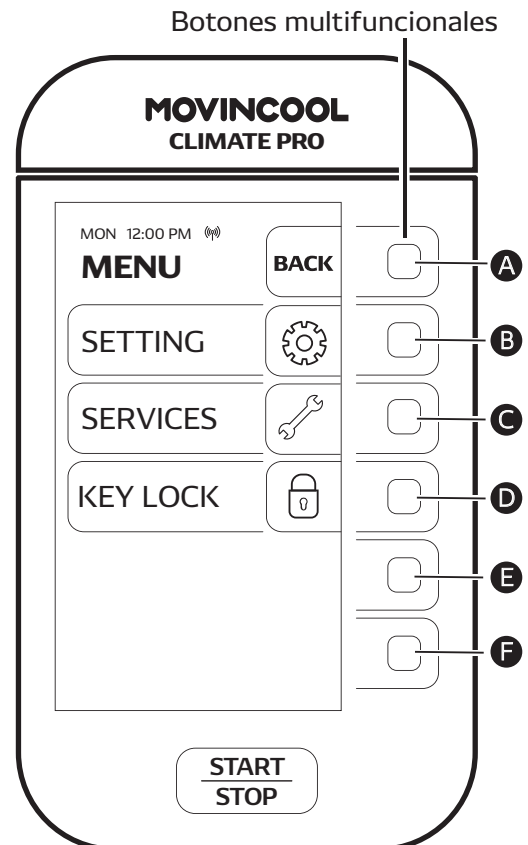

CONFIGURACIÓN DEL RELOJ

3. Presione **B** para seleccionar DAY & TIME (DÍA Y HORA) en la pantalla SETTING (CONFIGURACIÓN).

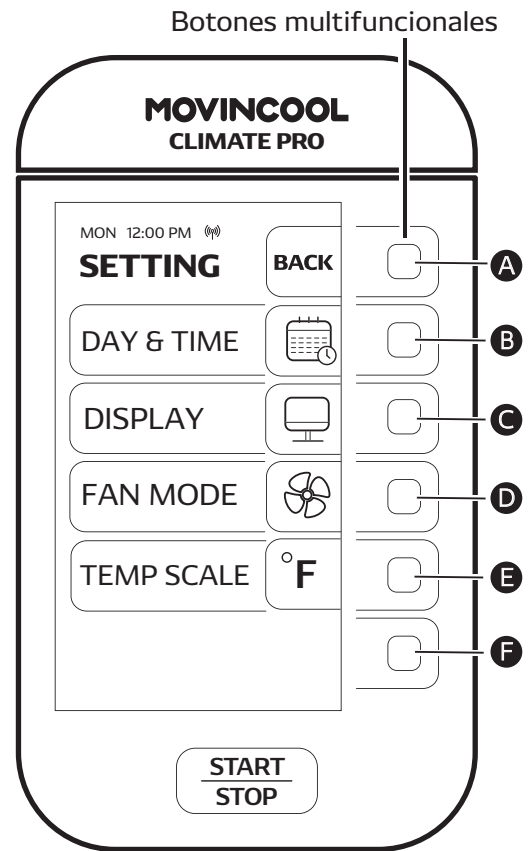

4. Presione **C** para cambiar a AUTO ADJUST OFF (AUTOAJUSTE APAGADO).
La configuración predeterminada de AUTO ADJUSTS (AUTOAJUSTE) es ON (ENCENDIDO).

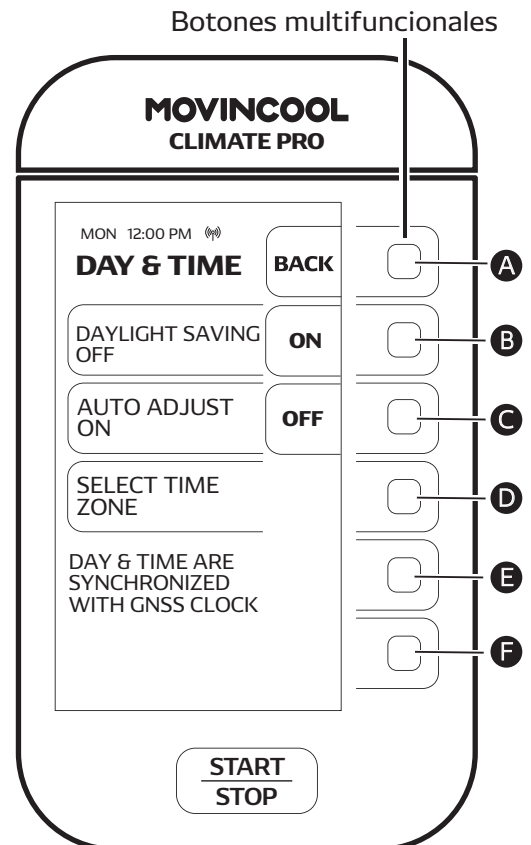

CONFIGURACIÓN DEL RELOJ

- CLOCK SETTING (CONFIGURACIÓN DEL RELOJ) se muestra en la pantalla DAY & TIME (DÍA Y HORA). Presione **D** para ir a la pantalla CLOCK SETTING (CONFIGURACIÓN DEL RELOJ).

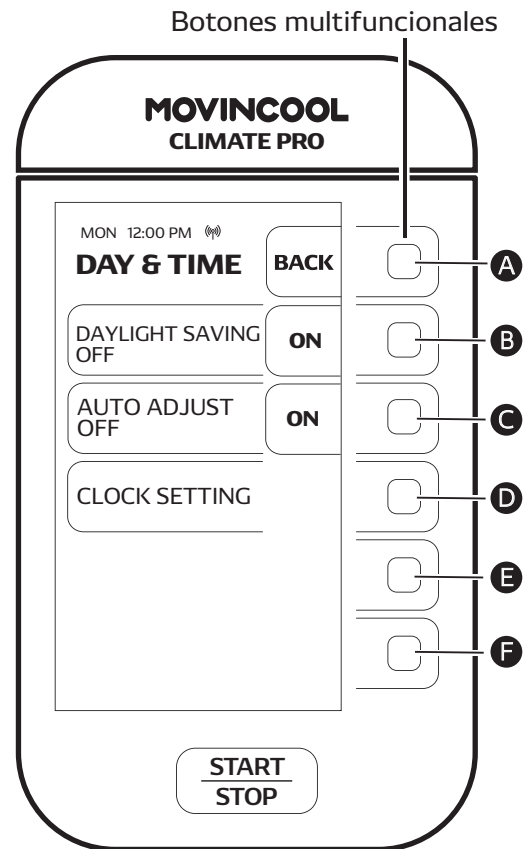

- Para seleccionar el día de la semana, presione **C** o **E** y después presione **D**
- Siga el mismo procedimiento para ajustar la hora y los minutos.
- Presione **F** para guardar el día y la hora. La pantalla regresa a la pantalla anterior. Si desea volver a la pantalla HOME (INICIO), presione **A** repetidamente hasta que se muestre la pantalla HOME (INICIO).

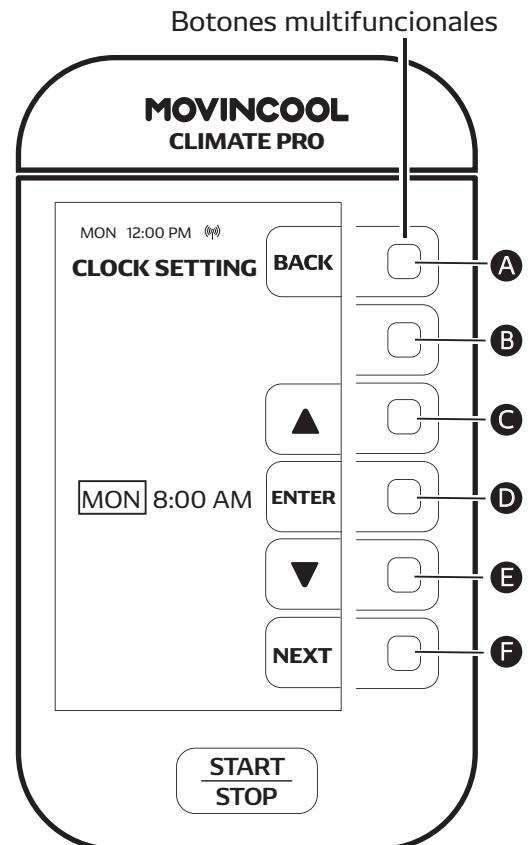

RETIRADA DE LAS CINTAS Y HOJAS DE SEGURIDAD

Antes de comenzar la operación, retire las cintas que aseguran el depósito de drenaje y luego saque la hoja de espuma de embalaje que cubre el tanque. Devuelva el tanque a la unidad.

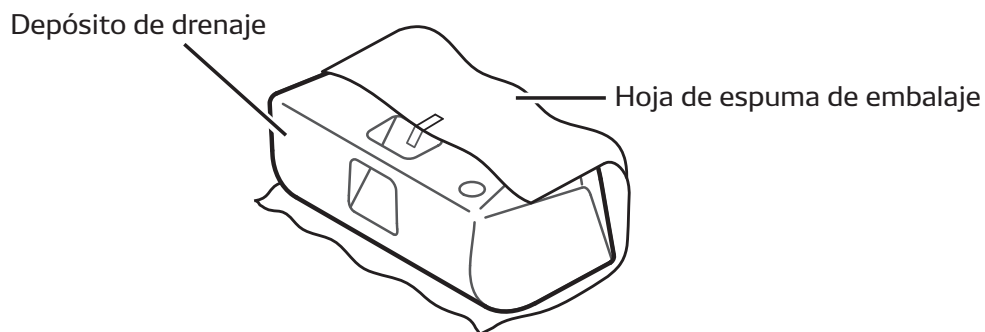
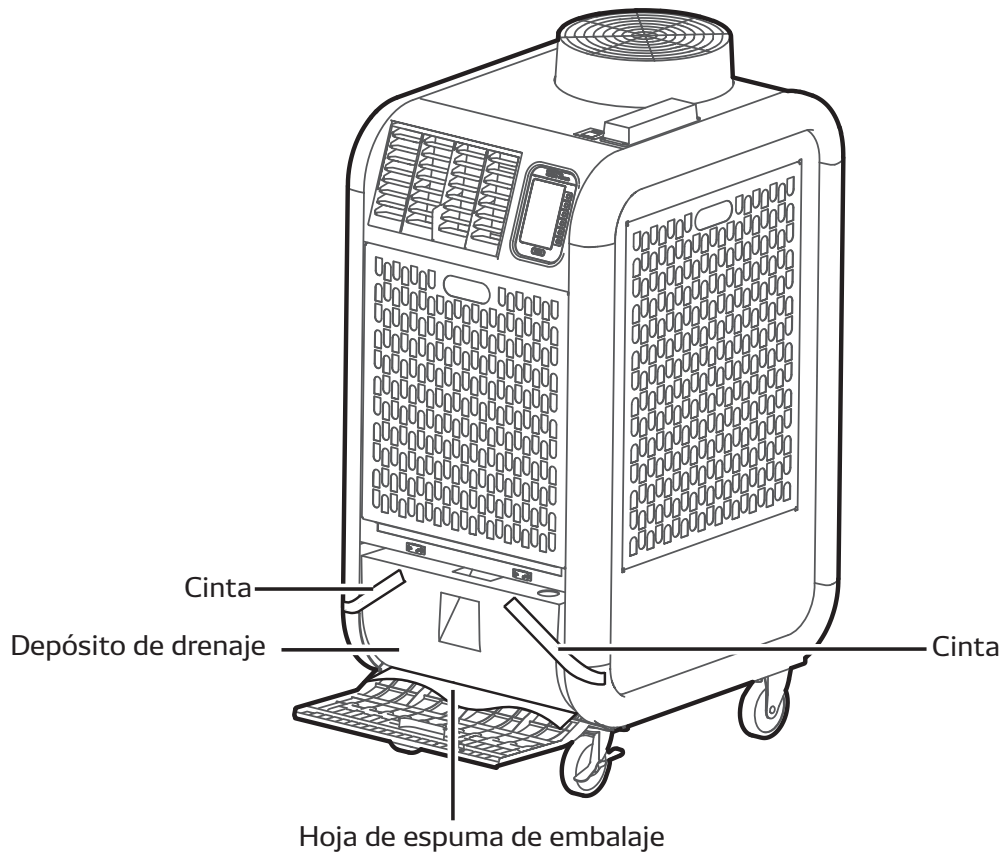

PRECAUCIÓN

- No opere la unidad sin el tanque. Asegúrese de que el tanque esté instalado correctamente. Las fugas de agua de la unidad pueden causar daños materiales o lesiones debido a la humedad del suelo.

OPERACIÓN

MODO ENFRIAMIENTO

El rango de temperatura establecido es de 65 °F - 90 °F (18 °C - 32 °C).

1. Presione **D** en la pantalla HOME (INICIO).

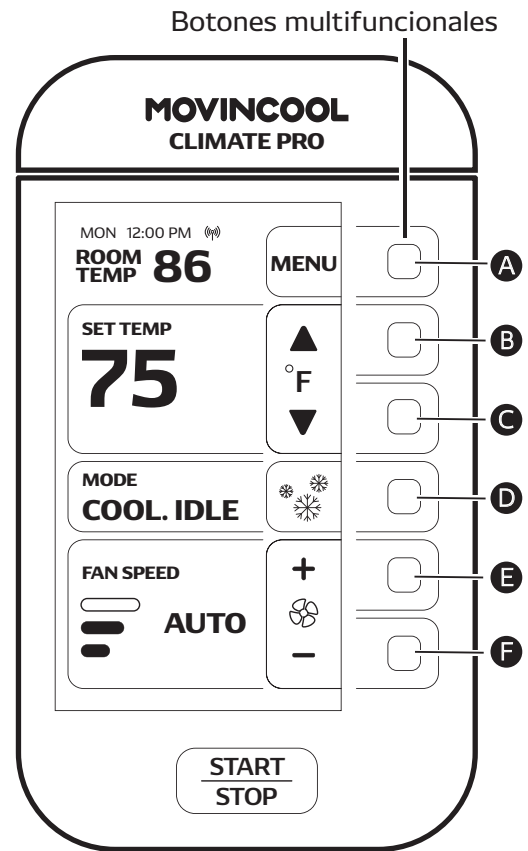

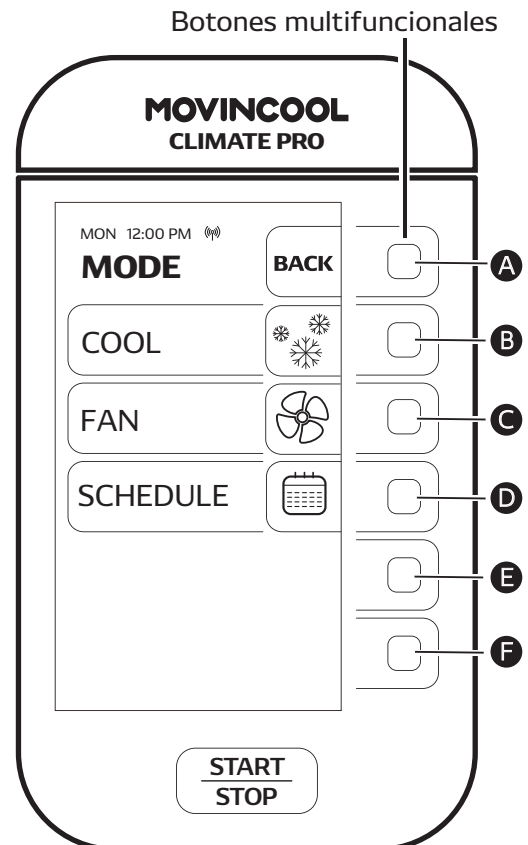

2. Presione **B** para seleccionar COOL (ENFRIAMIENTO) en la pantalla MODE (MODO).

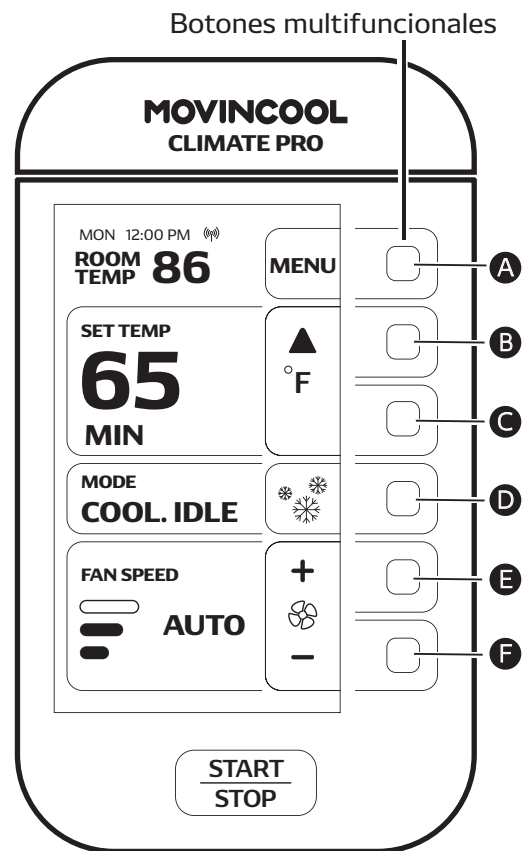

MODO ENFRIAMIENTO

- Utilice **B** o **C** para cambiar la temperatura establecida.
Si la temperatura establecida alcanza los valores máximos o mínimos, se mostrará **MIN** (MÍN.) o **MAX** (MÁX.).
- Utilice **E** o **F** para cambiar la velocidad del ventilador (HI (ALTA), MID (MEDIA), LO (BAJA)).



- Para comenzar la operación, presione  en la pantalla HOME (INICIO).
- Para detener la operación, presione  en la pantalla HOME (INICIO).

Nota:

- El modo "COOL IDLE" (ENFRIAMIENTO INACTIVO) se muestra en la pantalla HOME (INICIO) cuando el modo COOL (ENFRIAMIENTO) no está activo.
- Botón START/STOP (INICIAR/PARAR)
"START" (INICIAR) está activo solo en la pantalla HOME (INICIO).
"STOP" (PARAR) está activo en todas las pantallas.

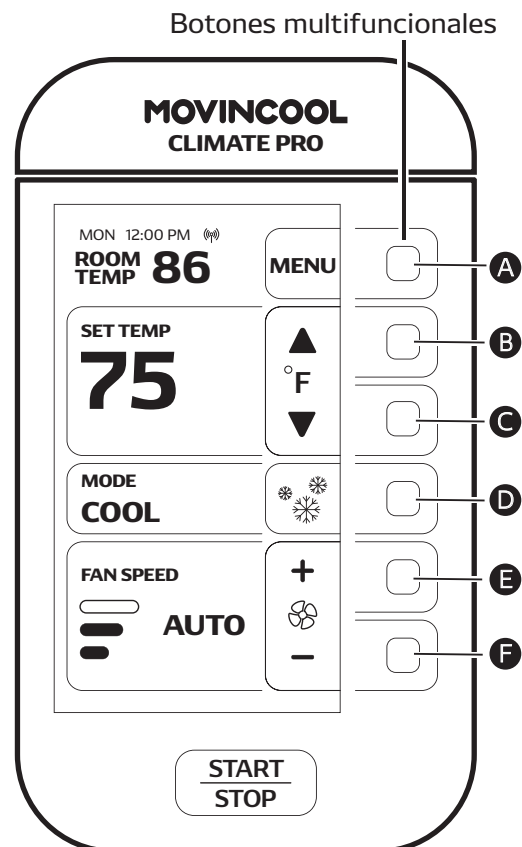

MODO SOLO VENTILADOR

1. Presione **D** en la pantalla HOME (INICIO).

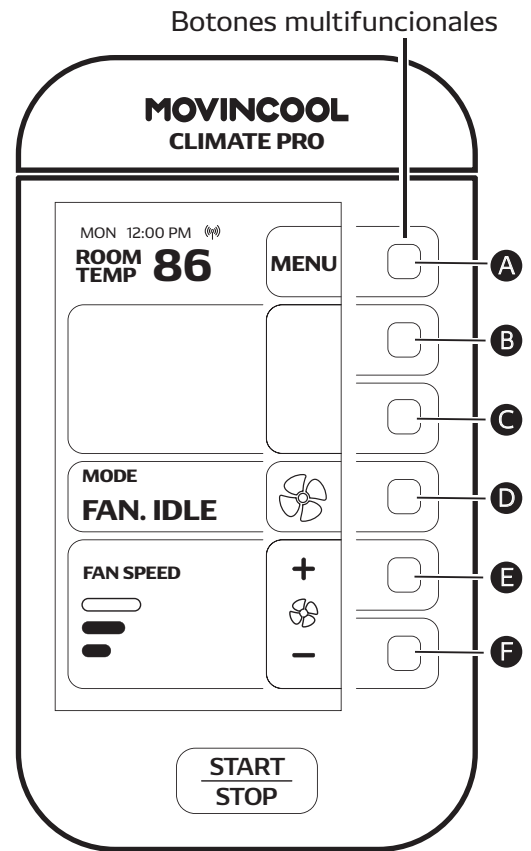

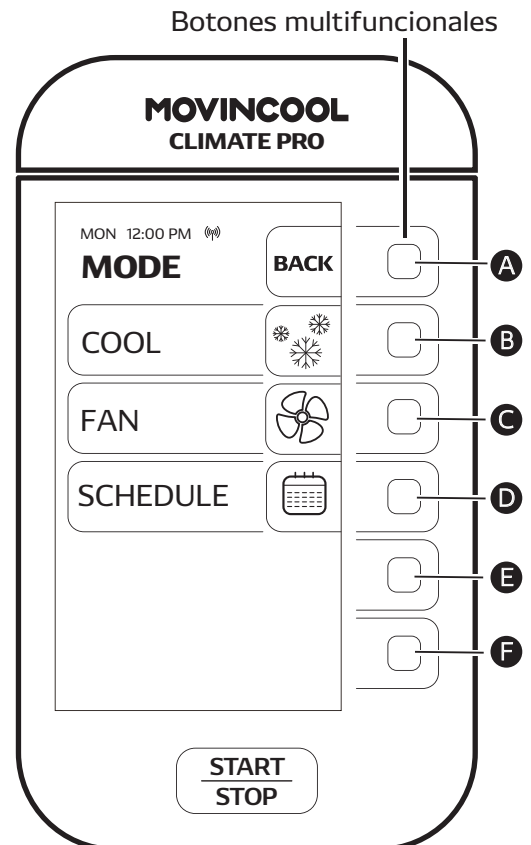

2. Presione **C** para seleccionar FAN (VENTILADOR) en la pantalla MODE (MODO).

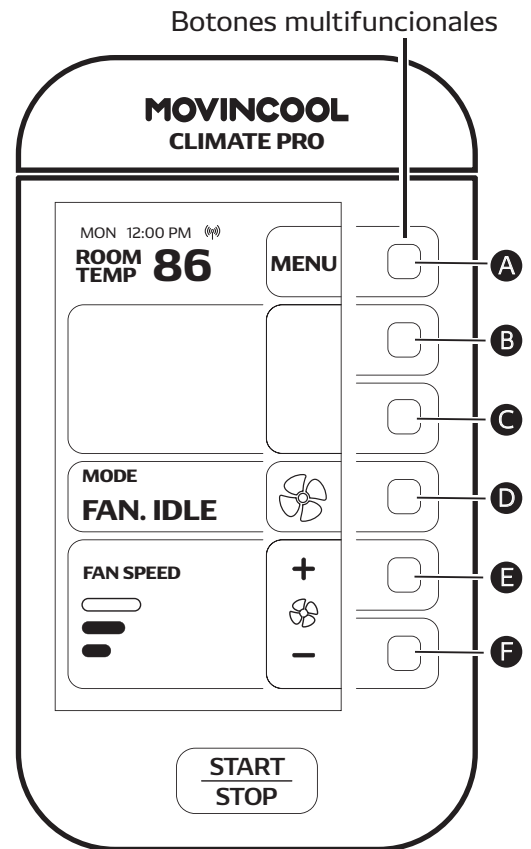

MODO SOLO VENTILADOR

- Utilice **E** o **F** para cambiar la velocidad del ventilador (HI (ALTA), MID (MEDIA), LO (BAJA)).



- Para comenzar la operación, presione  en la pantalla HOME (INICIO).
- Para detener la operación, presione  en la pantalla HOME (INICIO).

Nota:

- El modo "FAN IDLE" (VENTILADOR INACTIVO) se muestra en la pantalla HOME (INICIO) cuando el modo FAN (VENTILADOR) no está activo.
- Botón START/STOP (INICIAR/PARAR)
"START" (INICIAR) está activo solo en la pantalla HOME (INICIO).
"STOP" (PARAR) está activo en todas las pantallas.

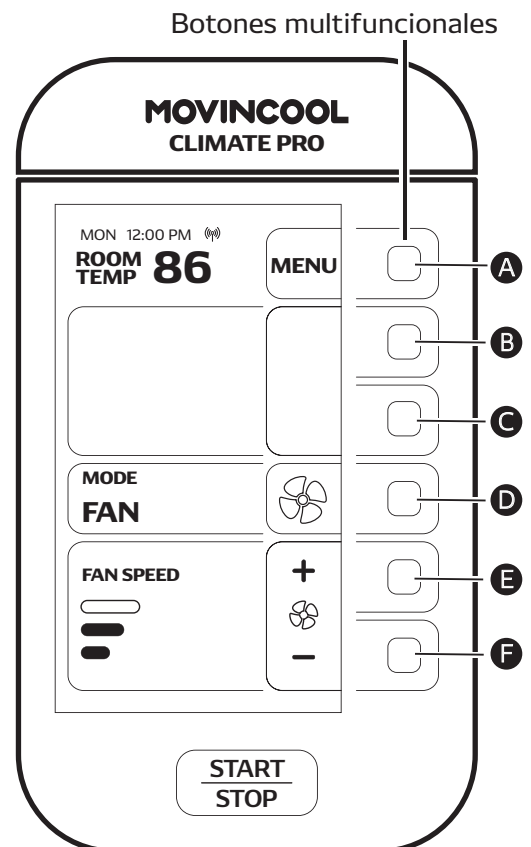

MODOS PROGRAMAS

1. Presione **D** en la pantalla HOME (INICIO).

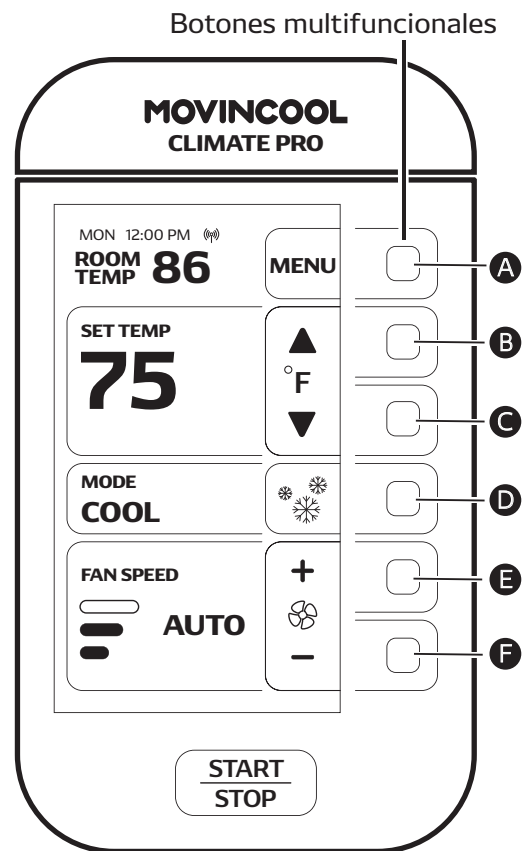

2. Presione **D** para seleccionar SCHEDULE (PROGRAMA) en la pantalla MODE (MODO).

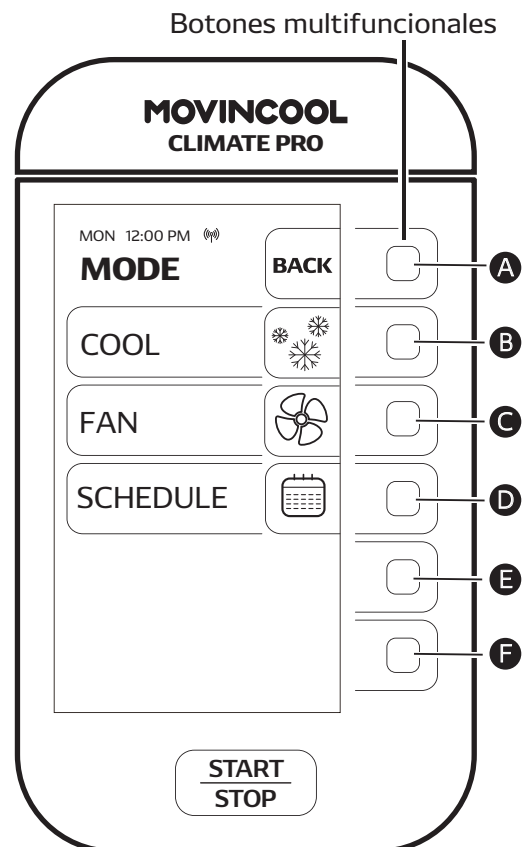

INICIO DE OPERACIÓN EN MODO PROGRAMA

1. Presione **B** en la pantalla SCHEDULES (PROGRAMAS) para iniciar la operación SCHEDULE MODE (MODO PROGRAMA). Transcurridos 3 segundos, se mostrará la pantalla HOME (INICIO) si no se presiona ninguna tecla.

Si desea cancelar el inicio de la operación SCHEDULE MODE (MODO PROGRAMA) en esos 3 segundos, presione **B** en la pantalla a continuación.

Nota:

- Todos los botones del teclado están bloqueados durante la operación SCHEDULE MODE (MODO PROGRAMA).

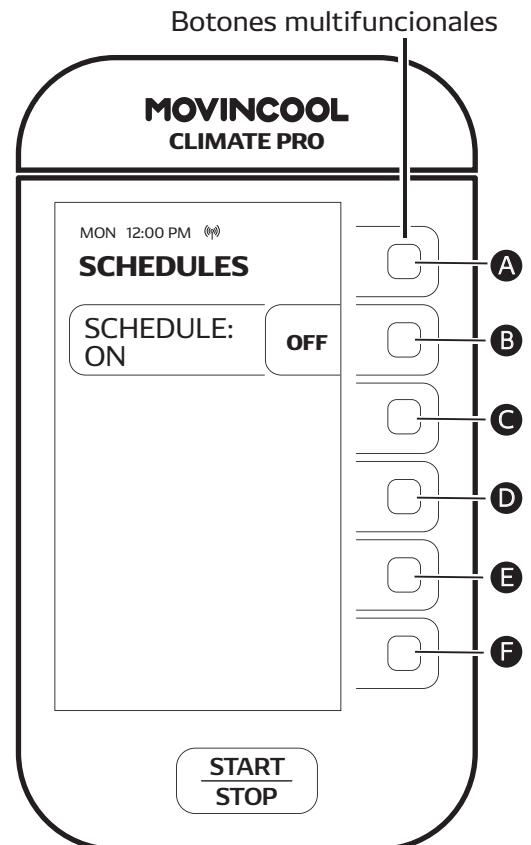
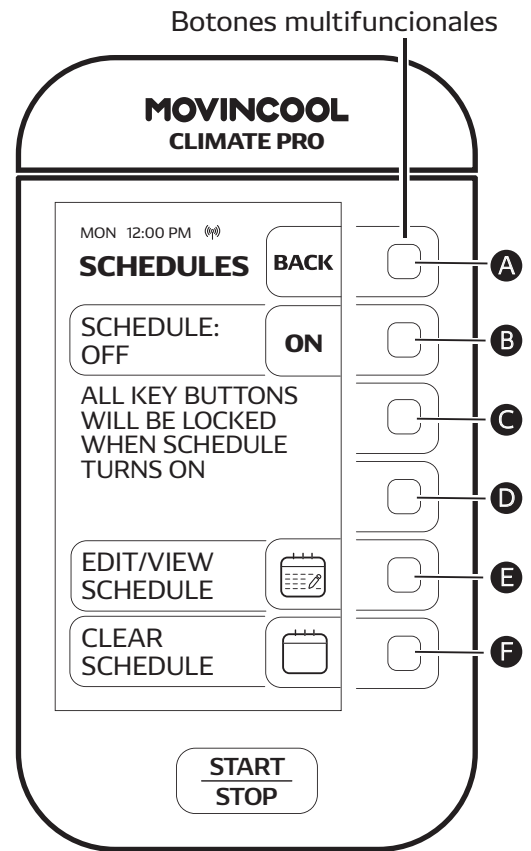

INICIO DE OPERACIÓN EN MODO PROGRAMA

2. "SCHED. COOL" (ENFRIAMIENTO PROGR.) y el  (ícono de KEY LOCK (BLOQUEO DE TECLADO)) se muestran en la pantalla HOME (INICIO) cuando SCHEDULE MODE (MODO PROGRAMA) está en operación.

Nota:

- Consulte la página 45 para configurar o editar la operación SCHEDULE MODE (MODO PROGRAMA).

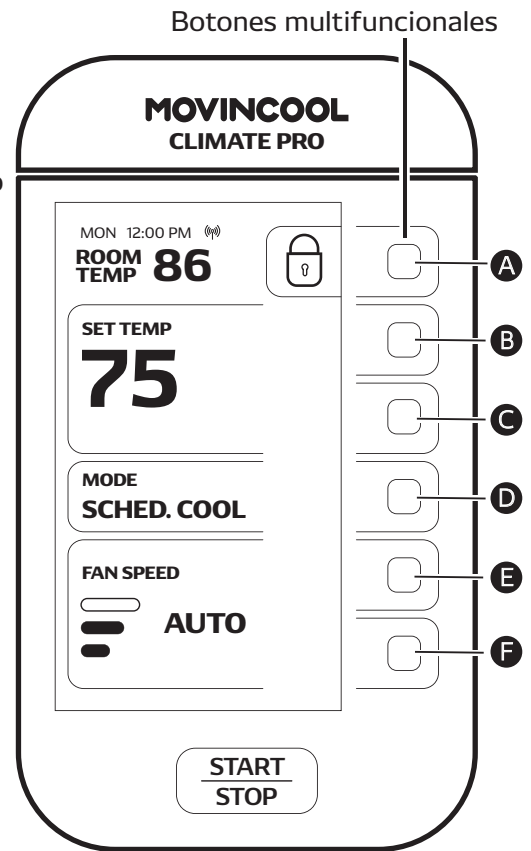

FINALIZACIÓN DE OPERACIÓN EN MODO PROGRAMA

1. Para detener la operación SCHEDULE MODE (MODO PROGRAMA), mantenga presionado **A** durante 5 segundos.

Transcurridos los 5 segundos, se mostrará durante 3 segundos la siguiente pantalla. Si desea continuar con la operación SCHEDULE MODE (MODO PROGRAMA), presione **B** durante esos 3 segundos en la pantalla a continuación. Si no presiona **B** durante esos 3 segundos, se mostrará la pantalla HOME (INICIO).

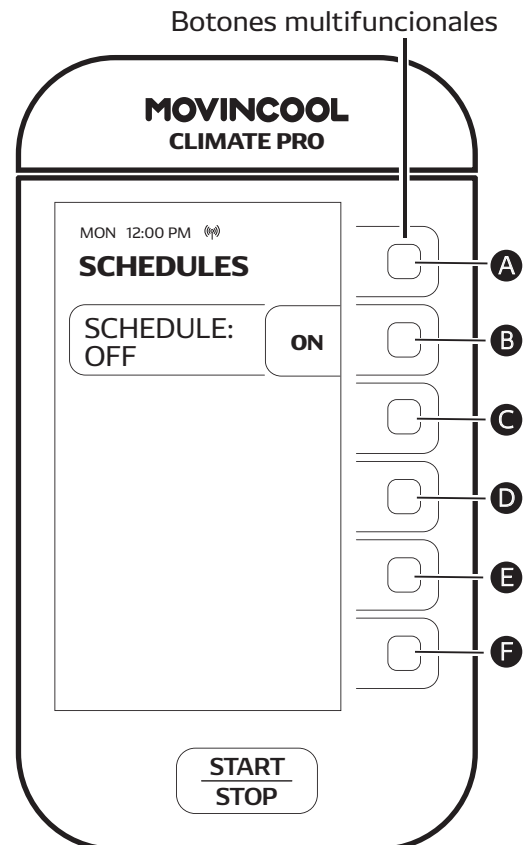
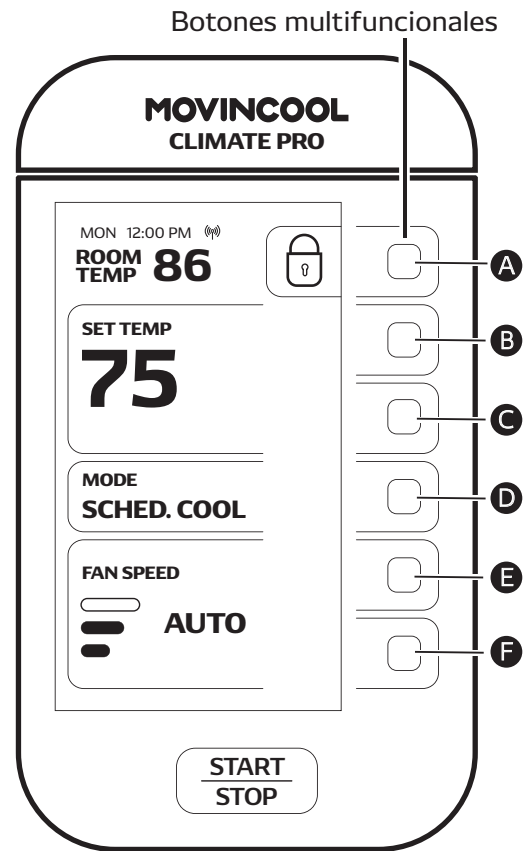

PARO TEMPORAL DURANTE EL MODO PROGRAMA

Si se presiona  para un paro de emergencia o si se presiona de forma accidental durante la operación SCHEDULE MODE (MODO PROGRAMA), se mostrará "TEMPORARY STOP: REFER TO OPERATION MANUAL TO RESUME OPERATION" (PARO TEMPORAL: CONSULTE EL MANUAL DE OPERACIÓN PARA REANUDAR LA OPERACIÓN).

1. Para quitar TEMPORARY STOP (PARO TEMPORAL), mantenga presionado **A** durante 5 segundos. Transcurridos los 5 segundos, se mostrará durante 3 segundos la siguiente pantalla. Para continuar con la operación SCHEDULE MODE (MODO PROGRAMA), debe presionar **B** en la pantalla siguiente en esos 3 segundos. Si no presiona **B** en esos 3 segundos, debe iniciar la operación SCHEDULE MODE (MODO PROGRAMA) en la pantalla SCHEDULES (PROGRAMAS).

Nota:

- El mensaje de TEMPORARY STOP (PARO TEMPORAL) desaparecerá de forma automática si inicia la siguiente operación SCHEDULE MODE (MODO PROGRAMA).

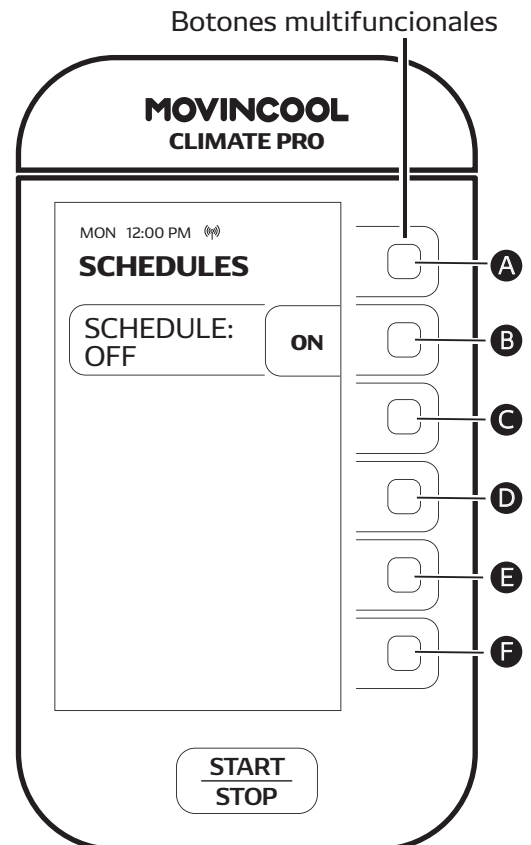
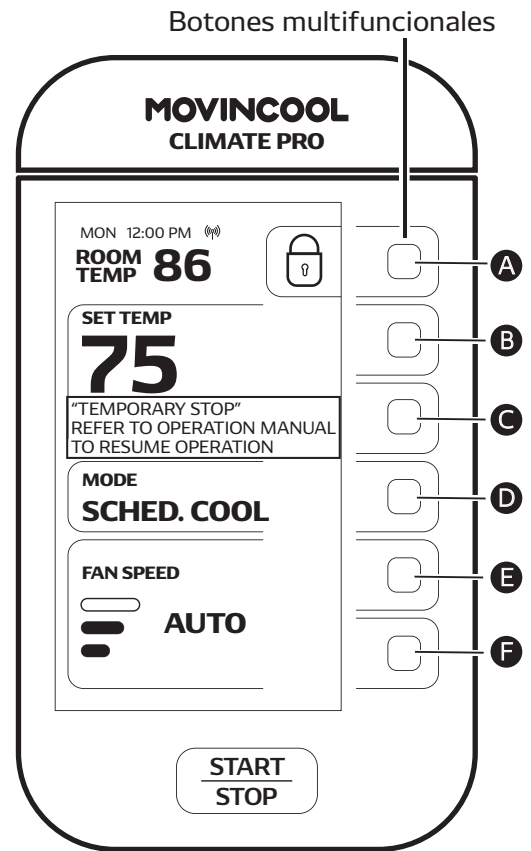

CONFIGURACIÓN/ EDICIÓN / VISUALIZACIÓN DE PROGRAMA

1. Presione **D** en la pantalla HOME (INICIO).

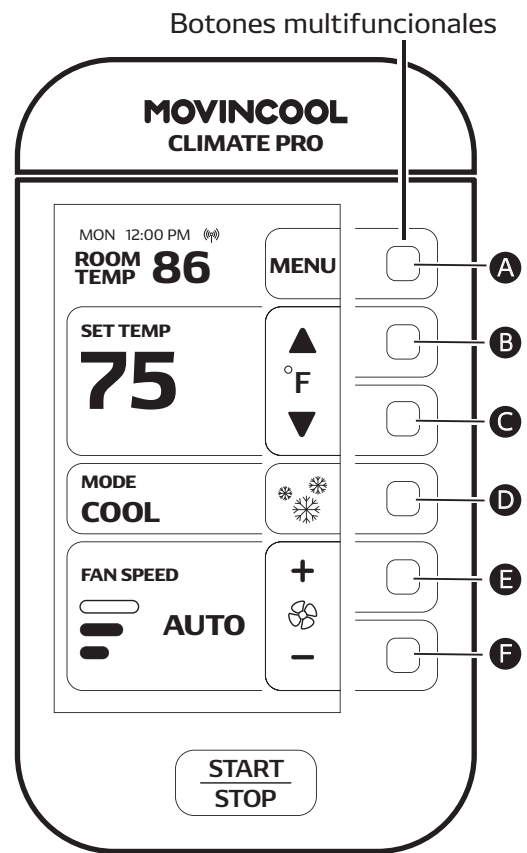

2. Presione **D** para seleccionar SCHEDULE (PROGRAMA) en la pantalla MODE (MODO).

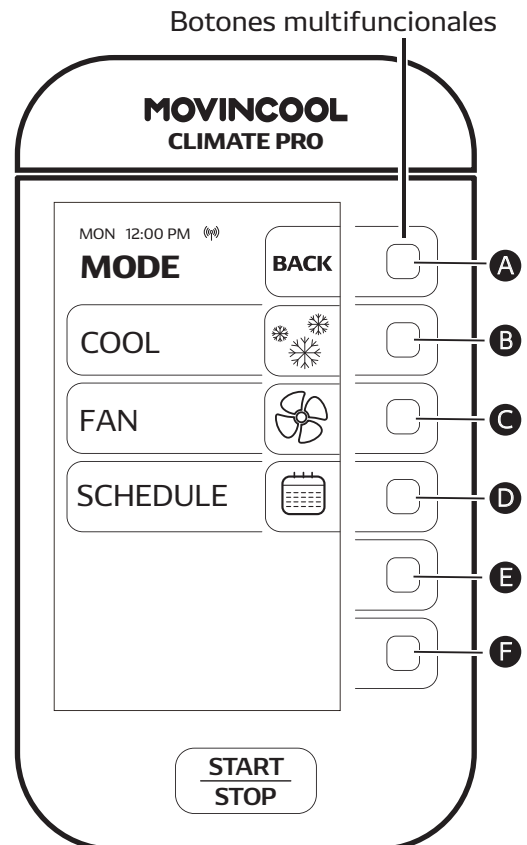

CONFIGURACIÓN/ EDICIÓN / VISUALIZACIÓN DE PROGRAMA

- Para editar o ver la operación SCHEDULE MODE (MODO PROGRAMA), presione **E** en la pantalla SCHEDULES (PROGRAMAS). Se muestra entonces la pantalla EDIT/VIEW SCHEDULES (EDITAR/VER PROGRAMAS).

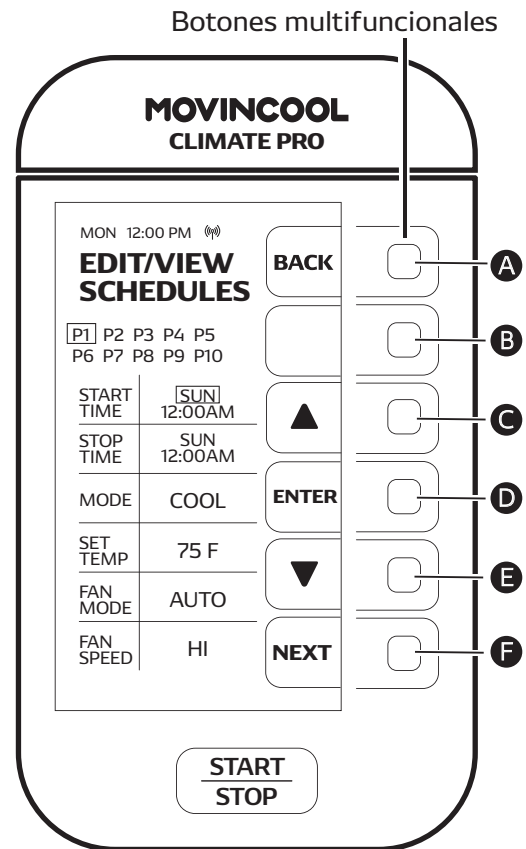

- Edite o vea el número de programa presionando **F**. Se pueden ajustar hasta 10 programas (P1 a P10).
- Edite los valores de START TIME (HORA DE INICIO) (días, horas, minutos), STOP TIME (HORA DE FINALIZACIÓN) (días, horas, minutos), MODE (MODO), SET TEMP (TEMPERATURA ESTABLECIDA), FAN MODE (MODO VENTILADOR) y FAN SPEED (VELOCIDAD DEL VENTILADOR) presionando **C** o **E**. Presione **D** cada vez que se establece el valor de configuración.
- Al terminar la edición, presione **F** para guardar los programas. Presione **A** para volver a la pantalla SCHEDULES (PROGRAMAS), y después inicie la operación SCHEDULE MODE (MODO PROGRAMA). Consulte la página 41.
Si desea volver a la pantalla HOME (INICIO), presione **A** repetidamente hasta que se muestre la pantalla HOME (INICIO).

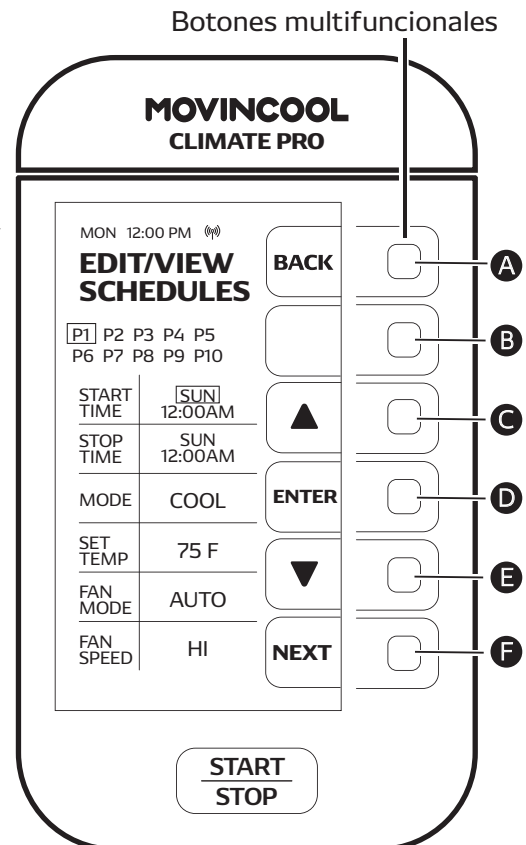

CONFIGURACIÓN/ EDICIÓN / VISUALIZACIÓN DE PROGRAMA

Nota:

- Si la hora de inicio o de finalización elegida para los programas se superpone con cualquier otro programa, se mostrará "SETTING TIME ERROR" (ERROR AL CONFIGURAR LA HORA). Presione cualquier botón para eliminar el mensaje. Restablezca los horarios del programa.

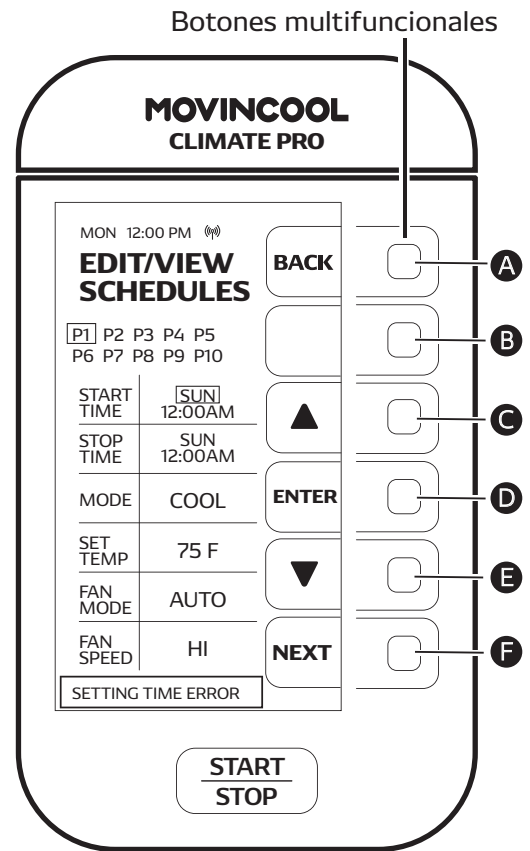

BORRAR PROGRAMA

1. Presione **D** en la pantalla HOME (INICIO).

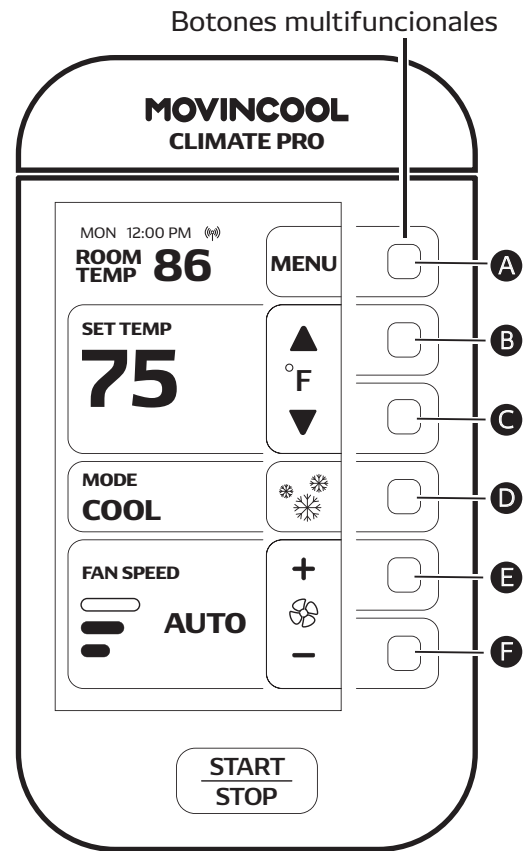

2. Presione **D** para seleccionar SCHEDULE (PROGRAMA) en la pantalla MODE (MODO).

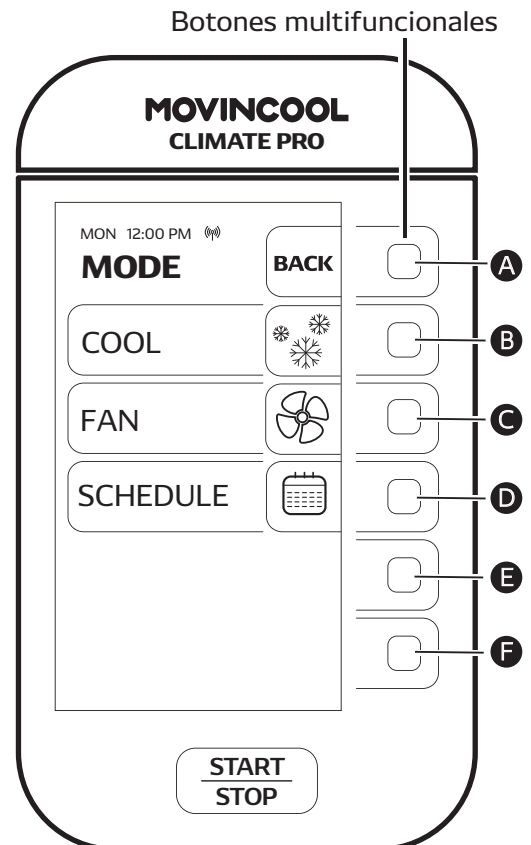

BORRAR PROGRAMA

- Para borrar la operación SCHEDULE MODE (MODO PROGRAMA), presione **F** en la pantalla SCHEDULES (PROGRAMAS). Se mostrará entonces la pantalla de confirmación.

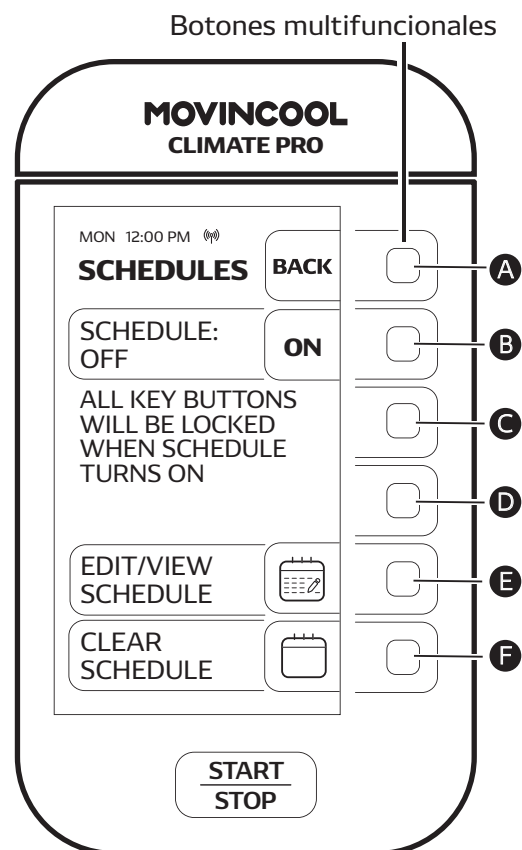

- Se mostrará el mensaje "ALL SET SCHEDULES WILL BE CLEARED FROM MEMORY" (SE BORRARÁN DE LA MEMORIA TODOS LOS PROGRAMAS ESTABLECIDOS). Presione **B** si desea borrar todos los programas establecidos.

La pantalla regresa entonces a la pantalla anterior.

Si desea volver a la pantalla HOME (INICIO), presione

A repetidamente hasta que se muestre la pantalla HOME (INICIO).

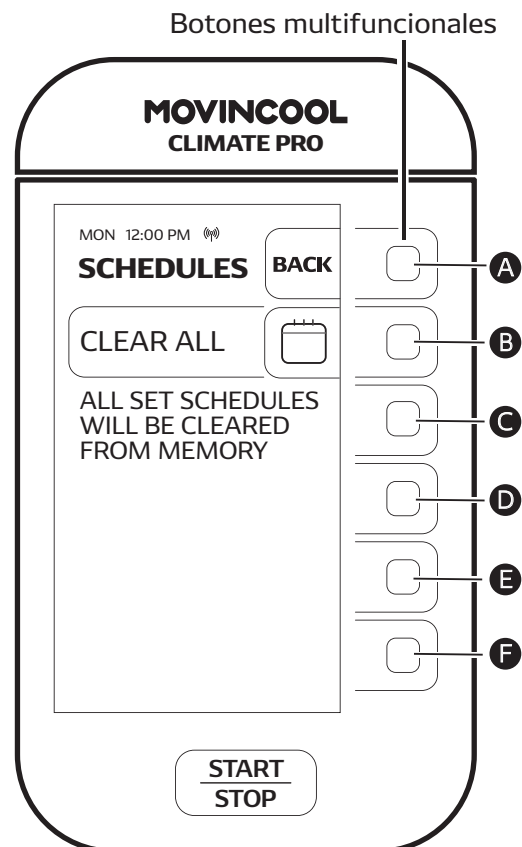

AJUSTE DEL BRILLO

1. Presione **A** en la pantalla HOME (INICIO).

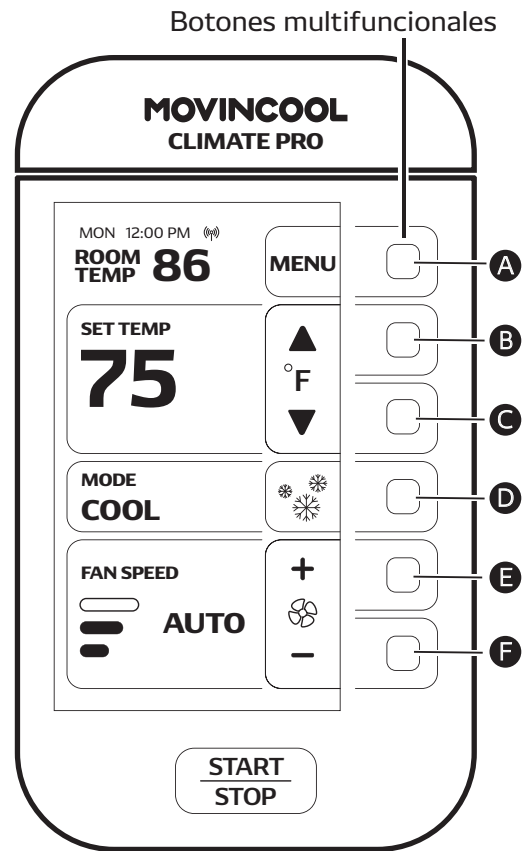

2. Presione **B** para seleccionar SETTING (CONFIGURACIÓN) en la pantalla MENU (MENÚ).

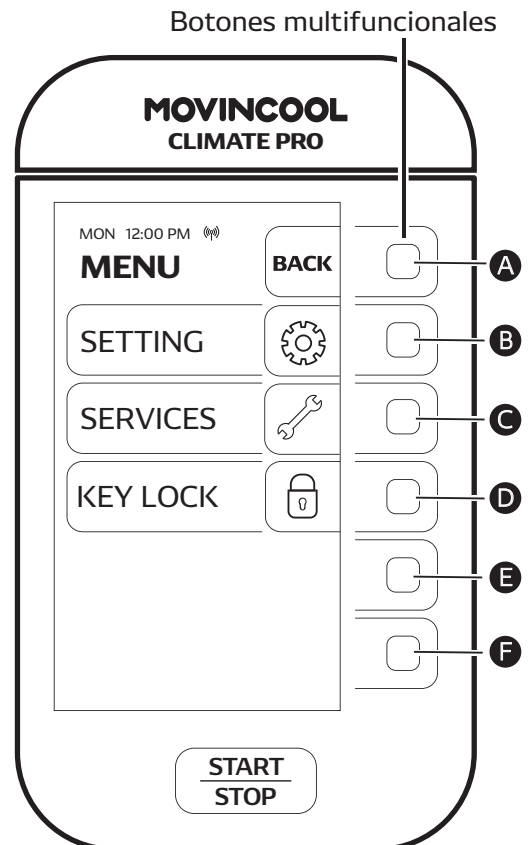

AJUSTE DEL BRILLO

3. Presione **C** para seleccionar DISPLAY (PANTALLA) en la pantalla SETTING (CONFIGURACIÓN).

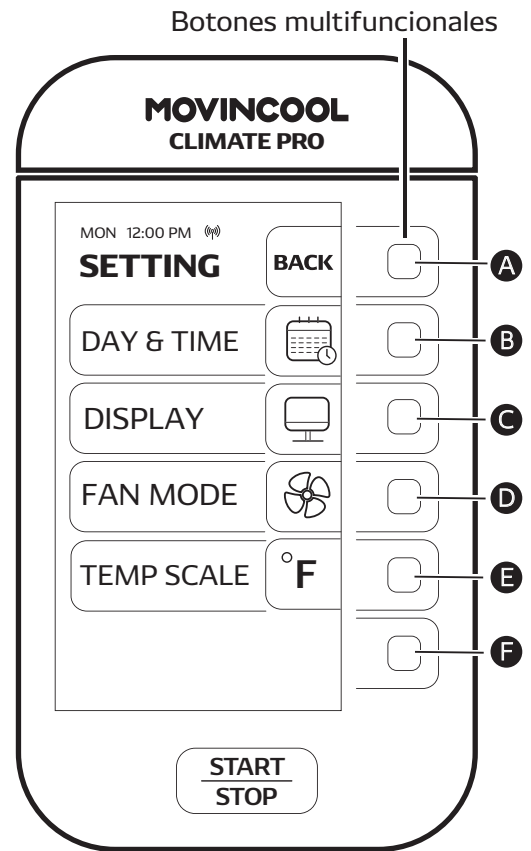

4. Presione **C** o **E** para ajustar el nivel de brillo, y presione **D** para guardar.
La pantalla regresa a la pantalla anterior.
Si desea volver a la pantalla HOME (INICIO), presione **A** repetidamente hasta que se muestre la pantalla HOME (INICIO).

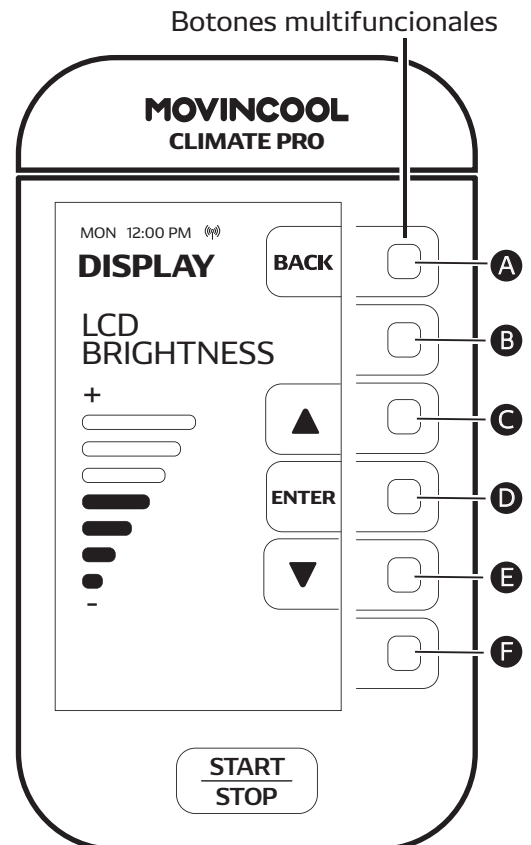

MODO VENTILADOR

El modo de ventilador determina si el ventilador sigue funcionando o se detiene cuando la temperatura ambiente llega a la temperatura establecida. La configuración predeterminada es ON (ENCENDIDO).

ON (ENCENDIDO):

El ventilador funciona constantemente independientemente de si la unidad está operando en modo COOL (ENFRIAMIENTO) o no.

AUTO (AUTOMÁTICO):

El ventilador solo funciona cuando la unidad está operando en modo COOL (ENFRIAMIENTO).

1. Presione **A** en la pantalla HOME (INICIO).

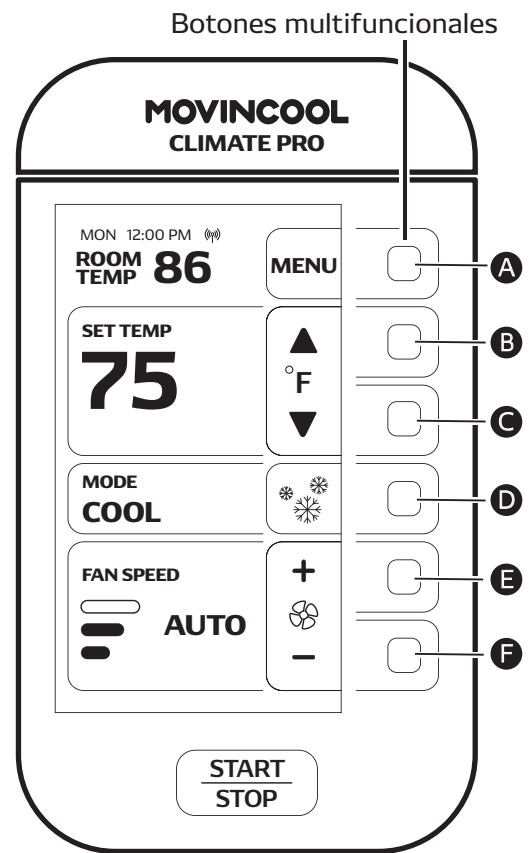

2. Presione **B** para seleccionar SETTING (CONFIGURACIÓN) en la pantalla MENU (MENÚ).

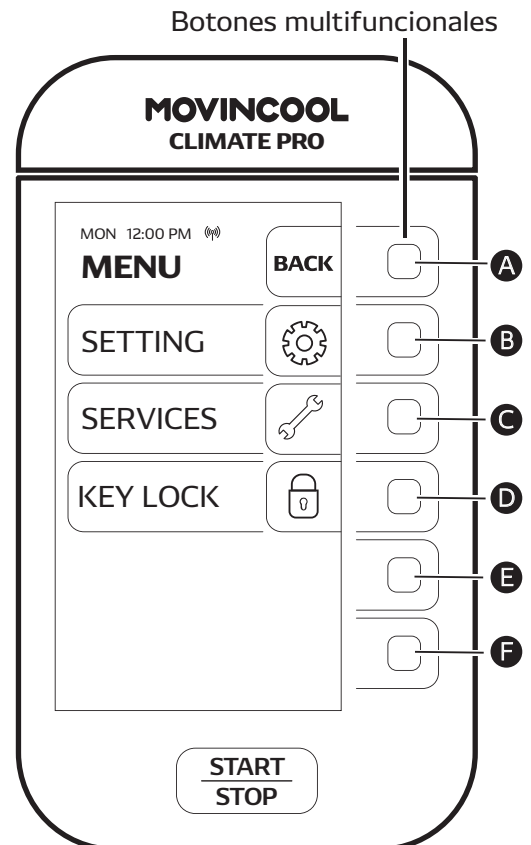

MODO VENTILADOR

- Presione **D** para seleccionar FAN MODE (MODO VENTILADOR) en la pantalla SETTING (CONFIGURACIÓN).

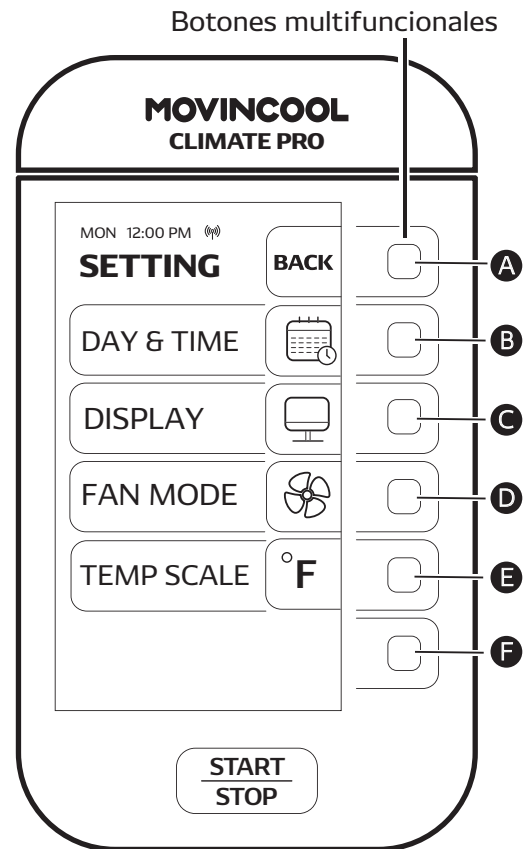

- Presione **B** para cambiar a AUTO (AUTOMÁTICO). La configuración predeterminada de FAN MODE (MODO VENTILADOR) es ON (ENCENDIDO). Si desea volver a la pantalla HOME (INICIO), presione **A** repetidamente hasta que se muestre la pantalla HOME (INICIO).

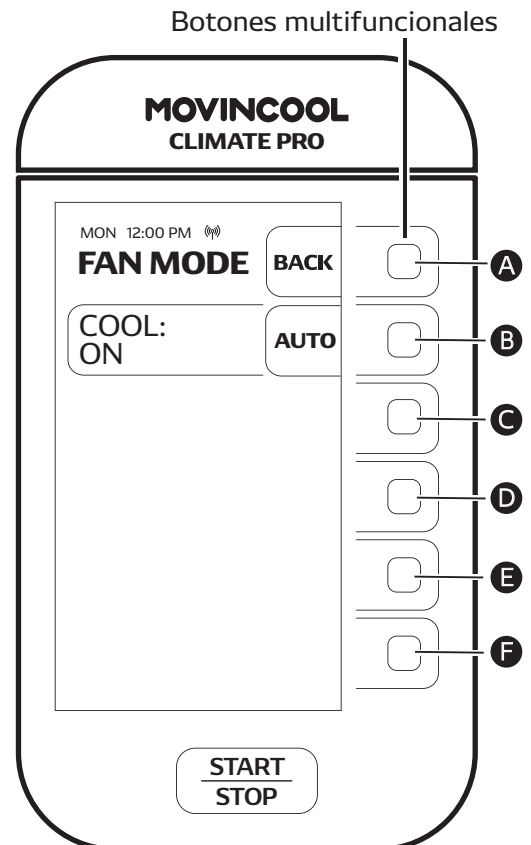

CAMBIO DE LA ESCALA DE TEMPERATURAS

TEMP SCALE (ESCALA DE TEMPERATURAS) solo se muestra cuando la unidad no está en operación.

1. Presione **A** en la pantalla HOME (INICIO).

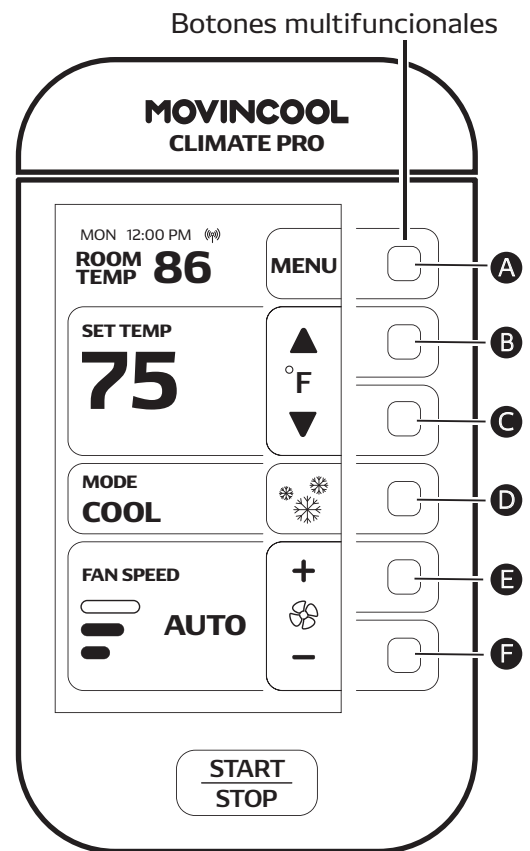

2. Presione **B** para seleccionar SETTING (CONFIGURACIÓN) en la pantalla MENU (MENÚ).

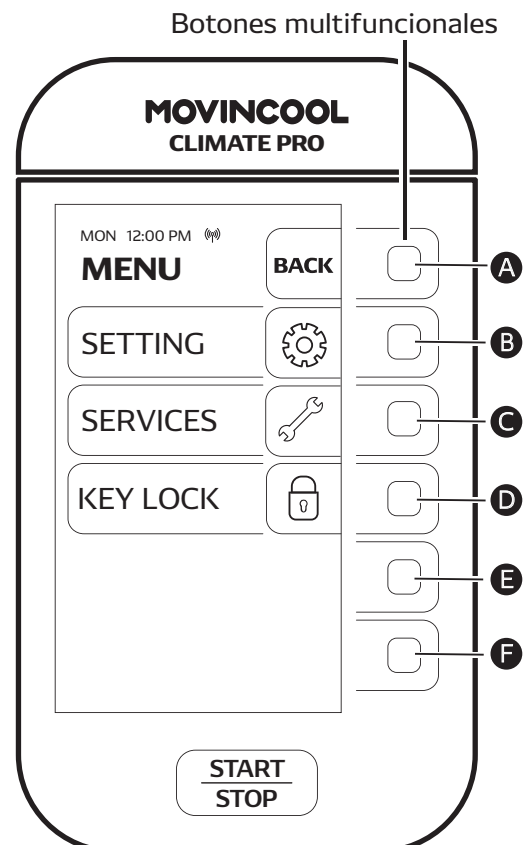

CAMBIO DE LA ESCALA DE TEMPERATURAS

- Presione **E** para seleccionar TEMP SCALE (ESCALA DE TEMPERATURAS) en la pantalla SETTING (CONFIGURACIÓN).

Nota:

- TEMP SCALE (ESCALA DE TEMPERATURAS) solo se muestra cuando la unidad no está en operación.

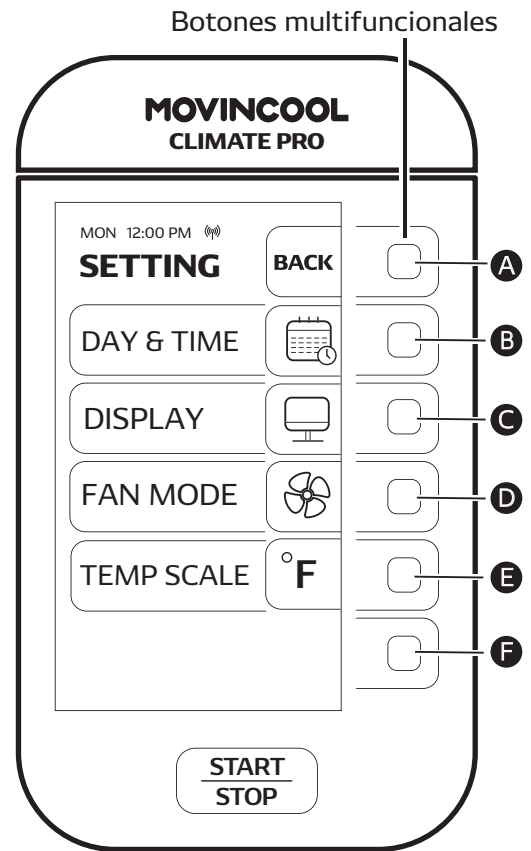

- Presione **B** para cambiar a **°C**. La configuración predeterminada de TEMP SCALE (ESCALA DE TEMPERATURAS) es **°F**. Si desea volver a la pantalla HOME (INICIO), presione **A** repetidamente hasta que se muestre la pantalla HOME (INICIO).

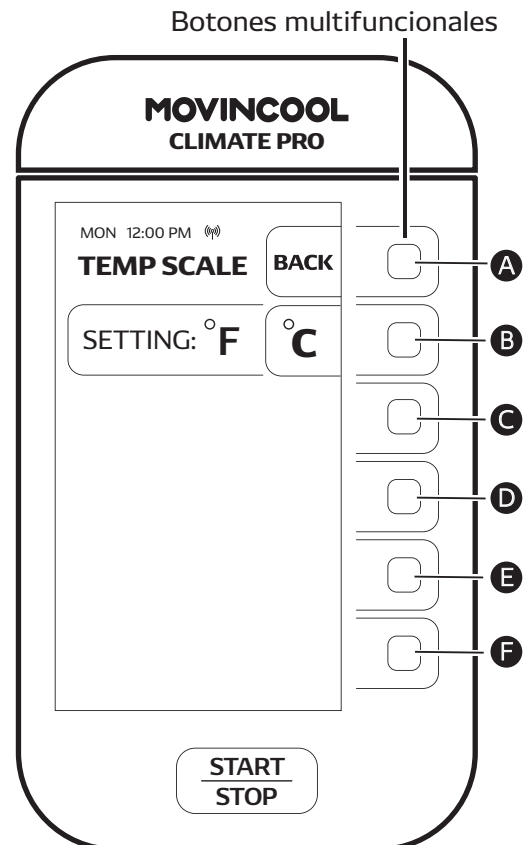

BLOQUEO DE TECLADO

Bloqueo de teclado deshabilita todos los botones en el panel de control.

1. Presione **A** en la pantalla HOME (INICIO).

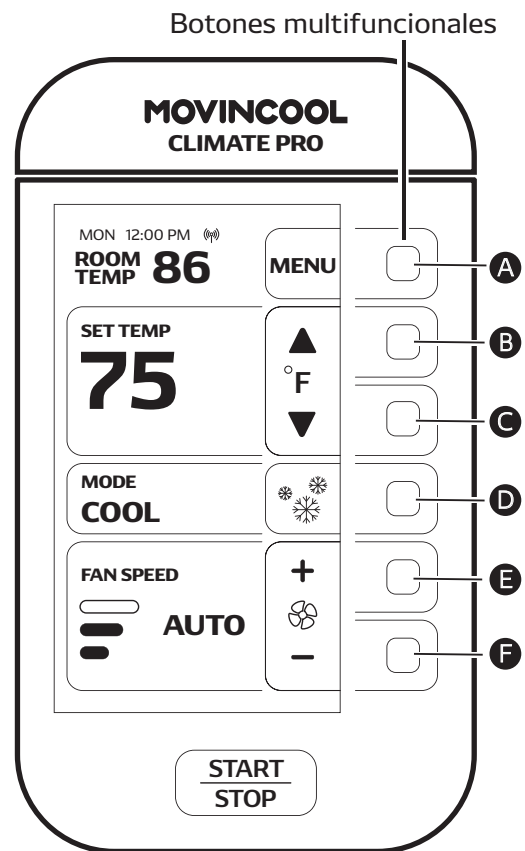

2. Presione **D** para seleccionar KEY LOCK (BLOQUEO DE TECLADO) en la pantalla MENU (MENÚ). Se mostrará la pantalla HOME (INICIO).

Nota:

- Durante la operación SCHEDULE MODE (MODO PROGRAMA), se bloquean de forma automática todos los botones.

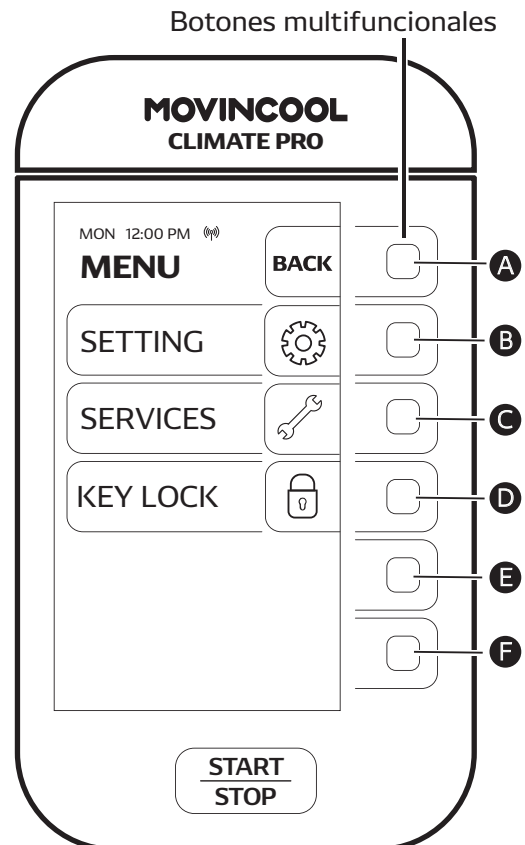

DESBLOQUEO DE TECLADO

1. Para desbloquear el teclado, mantenga presionado **A** durante 5 segundos.

Transcurridos los 5 segundos, se mostrará durante 3 segundos la siguiente pantalla. Si desea continuar con KEY LOCK (BLOQUEO DE TECLADO), presione **B** en esos 3 segundos en la pantalla siguiente. Si no presiona **B** durante esos 3 segundos, se mostrará la pantalla HOME (INICIO).

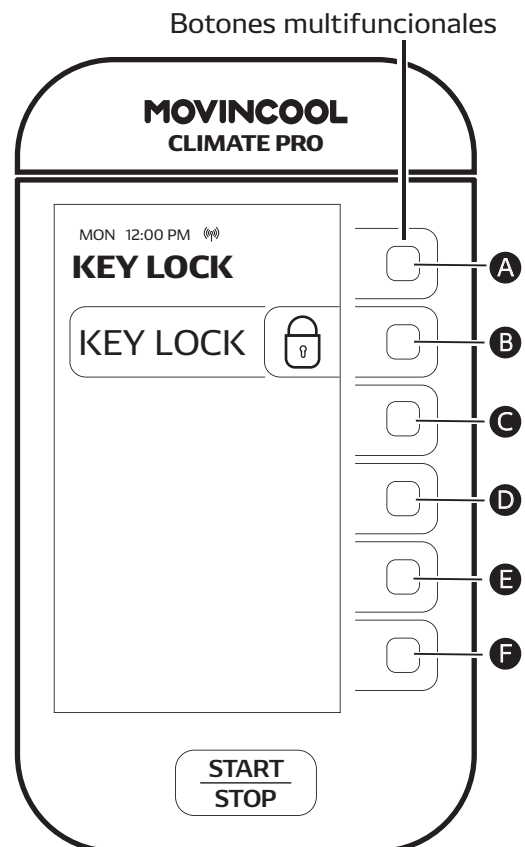
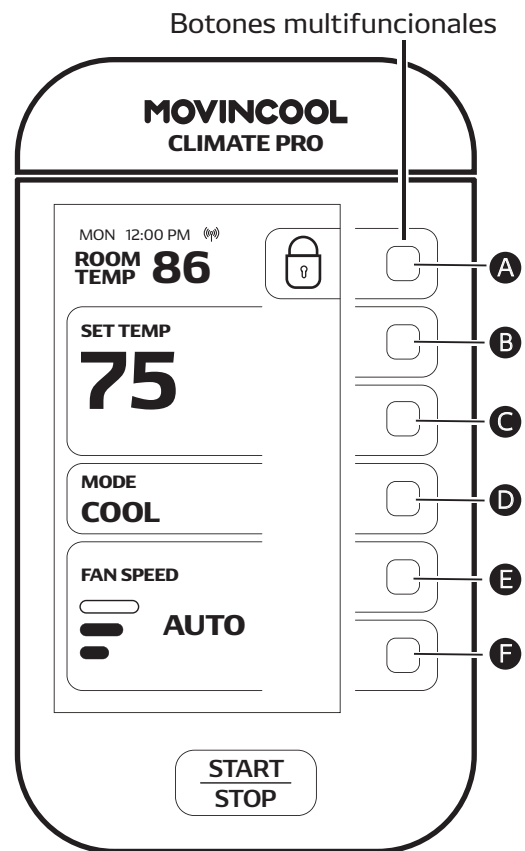

Nota:

- Todos los botones se desbloquean automáticamente cuando se muestra un código de auto-diagnóstico. (Consulte la página 63.)



PARO TEMPORAL DURANTE EL BLOQUEO DE TECLADO

Si se presiona  para un paro de emergencia o de forma accidental durante el bloqueo de teclado, se muestra "TEMPORARY STOP: REFER TO OPERATION MANUAL TO RESUME OPERATION" (PARO TEMPORAL: CONSULTE EL MANUAL DE OPERACIÓN PARA RESTABLECER LA OPERACIÓN).

1. Para quitar TEMPORARY STOP (PARO TEMPORAL), mantenga presionado  durante 5 segundos.
2. Presione  para iniciar la operación.

Nota:

- Si desea bloquear el teclado, consulte la página 56.

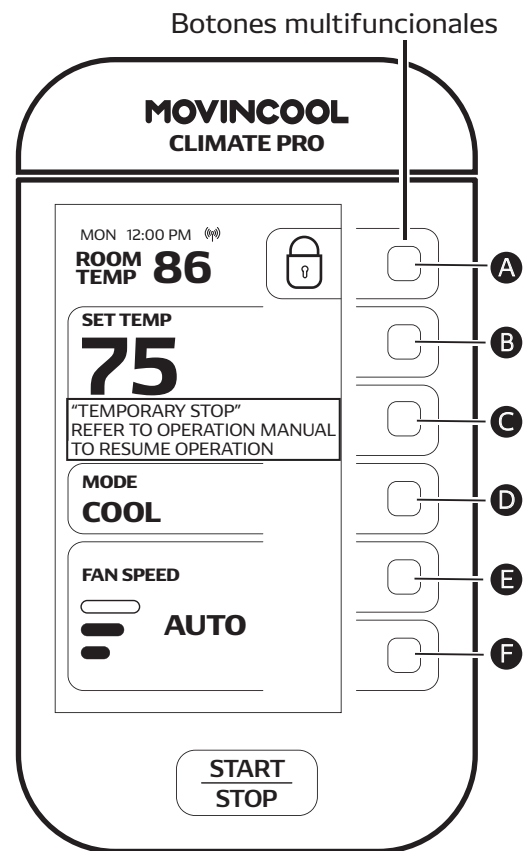

INFORMACIÓN DE SERVICIO

Puede mostrarse información de la máquina.

1. Presione **A** en la pantalla HOME (INICIO).

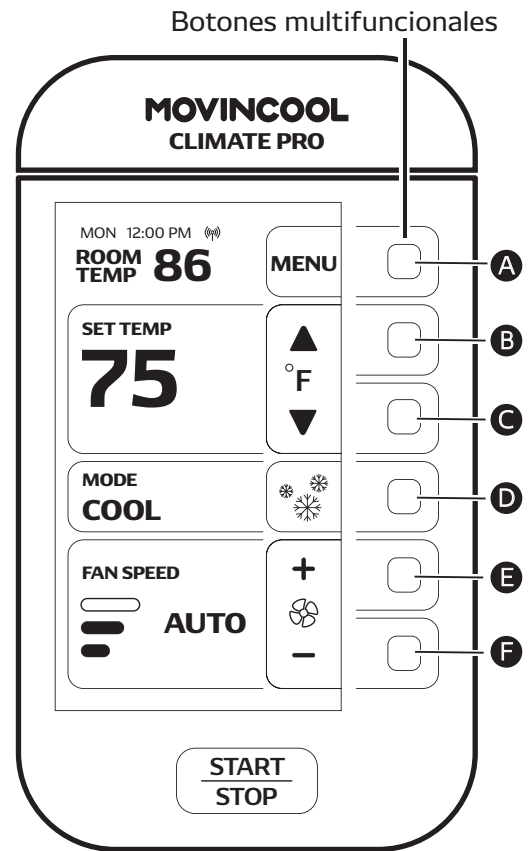

2. Presione **C** para seleccionar SERVICES (SERVICIOS) en la pantalla MENU (MENÚ).

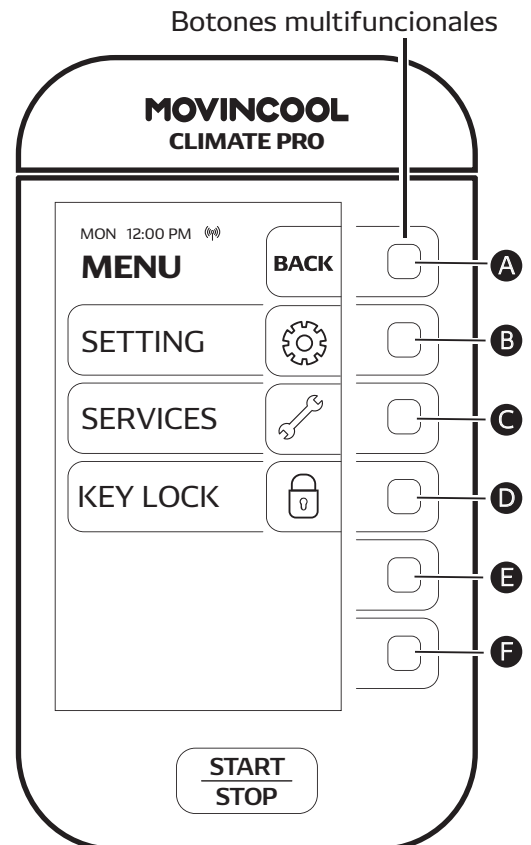

INFORMACIÓN DE SERVICIO

1. Presione **B** para seleccionar MACHINE INFORMATION (INFORMACIÓN DE LA MÁQUINA) en la pantalla SERVICES (SERVICIOS).

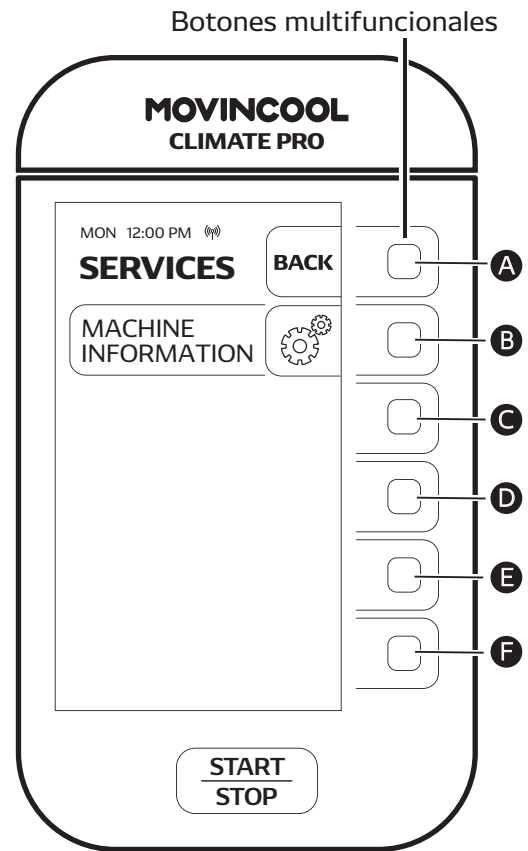

2. Se muestra la pantalla MACHINE INFORMATION (INFORMACIÓN DE LA MÁQUINA).
Si desea visualizar MACHINE STATUS (ESTADO DE LA MÁQUINA), presione **B**
Si desea visualizar MACHINE RECORDS (REGISTROS DE LA MÁQUINA), presione **C**

Nota:

- Puede acceder a información técnica al escanear el código QR.

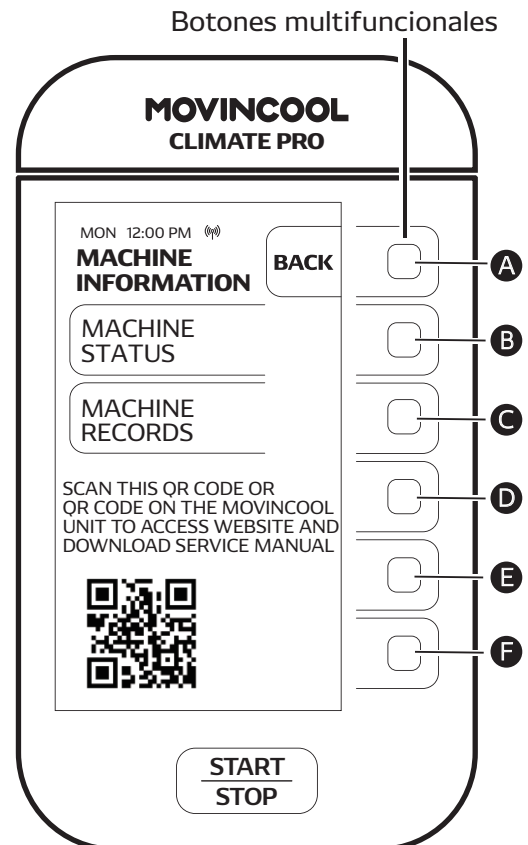

INFORMACIÓN DE SERVICIO

- Después de presionar **B** en la pantalla MACHINE INFORMATION (INFORMACIÓN DE LA MÁQUINA), se mostrará MACHINE STATUS (ESTADO DE LA MÁQUINA).

Si desea volver a la pantalla HOME (INICIO), presione **A** repetidamente hasta que se muestre la pantalla HOME (INICIO).

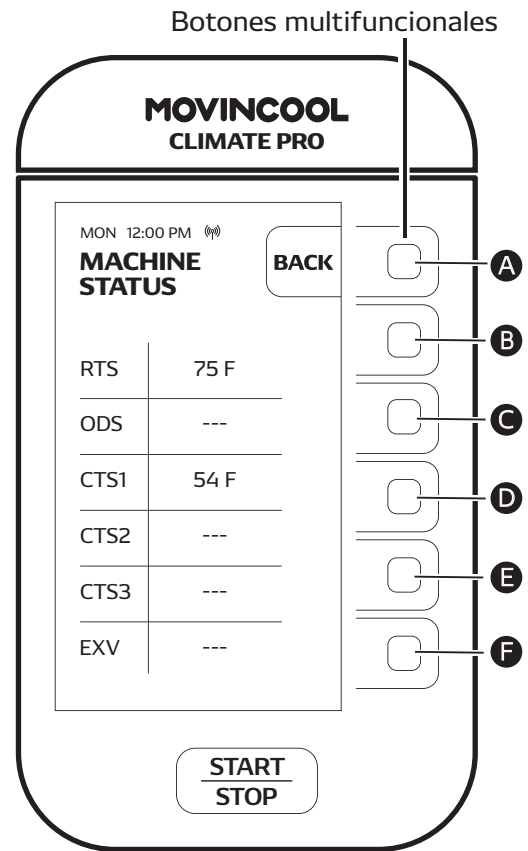

- Después de presionar **C** en la pantalla MACHINE INFORMATION (INFORMACIÓN DE LA MÁQUINA), se mostrará la pantalla MACHINE RECORDS (REGISTROS DE LA MÁQUINA).

Si desea volver a la pantalla HOME (INICIO), presione **A** repetidamente hasta que se muestre la pantalla HOME (INICIO).

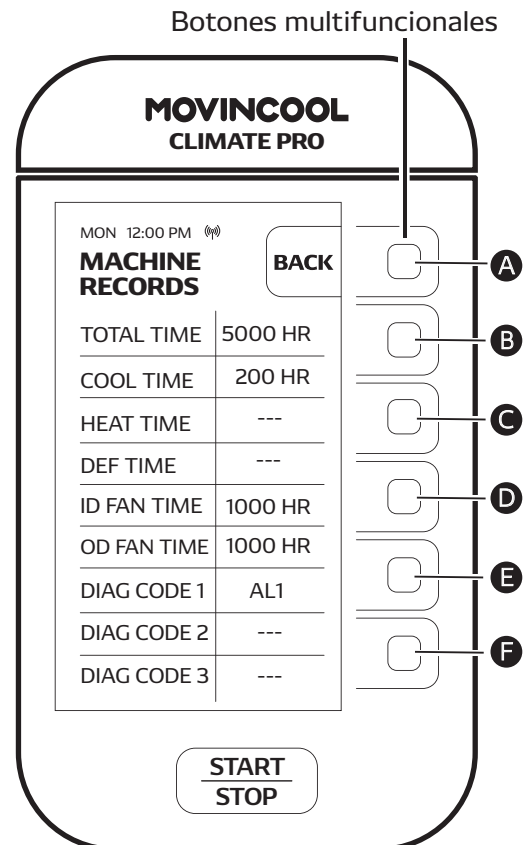

CÓDIGOS DE AUTODIAGNÓSTICO

1. Si se muestra un código de autodiagnóstico, siga las instrucciones en pantalla.
2. Si se muestra CLEAR (BORRAR), presione **F** para restablecer.
Se mostrará la pantalla HOME (INICIO).
Consulte la "Lista de códigos de autodiagnóstico" en la siguiente página.

Nota:

- Si se vuelve a mostrar un código de autodiagnóstico después de seguir las instrucciones, póngase en contacto con el distribuidor o con un técnico cualificado.

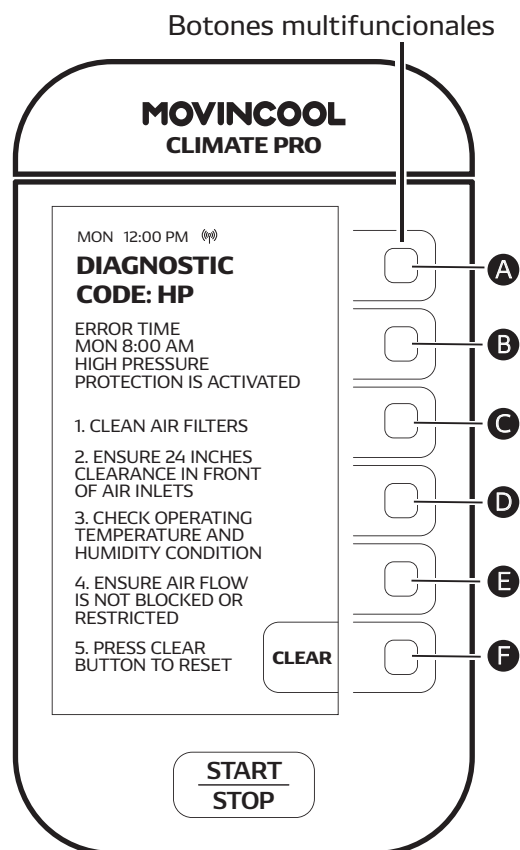

LISTA DE CÓDIGOS DE AUTODIAGNÓSTICO

CÓDIGO	CONDICIÓN	SOLUCIÓN
AL1	Dispositivo de alarma 1 activado	<ol style="list-style-type: none"> 1. Compruebe la conexión FA-1, FA-2 2. Identifique y corrija la condición que ha causado la alarma 3. Presione el botón CLEAR para restablecer
AL2	Dispositivo de alarma 2 activado	<ol style="list-style-type: none"> 1. Compruebe la conexión AL-1, AL-2 2. Identifique y corrija la condición que ha causado la alarma 3. Presione el botón CLEAR para restablecer
FL	El depósito de drenaje está lleno	<ol style="list-style-type: none"> 1. Vacíe el tanque 2. Vuelva a colocar el depósito en la unidad 3. Presione el botón CLEAR para restablecer
HP	La protección contra la alta presión está activada	<ol style="list-style-type: none"> 1. Limpie los filtros de aire 2. Deje un espacio libre de 24 pulgadas (610 mm) delante de las entradas de aire de la unidad 3. Compruebe la temperatura de funcionamiento y la condición de humedad 4. Asegúrese de que el flujo de aire no esté bloqueado o restringido 5. Presione el botón CLEAR para restablecer
PU	Error de la bomba de condensado	<ol style="list-style-type: none"> 1. Verifique la tubería de drenaje para ver si hay torcedura, obstrucción, y enrutamiento incorrecto 2. Identifique y corrija la condición 3. Presione el botón CLEAR para restablecer
CF	Falla de enfriamiento	Póngase en contacto con el distribuidor o técnico cualificado
E1	Falla del termistor RTS	Póngase en contacto con el distribuidor o técnico cualificado
E2	Falla del termistor ODS	Póngase en contacto con el distribuidor o técnico cualificado
E3	Falla del termistor CTS1	Póngase en contacto con el distribuidor o técnico cualificado
E4	Falla del termistor CTS2	Póngase en contacto con el distribuidor o técnico cualificado
E5	Falla del termistor CTS3	Póngase en contacto con el distribuidor o técnico cualificado

VACIADO DEL DEPÓSITO DE DRENAJE

Durante el modo COOL (ENFRIAMIENTO), el agua se acumula en el depósito de drenaje. Cuando el depósito de drenaje se llena, se muestra el código de autodiagnóstico "FL" y la unidad se apaga automáticamente.

Nota:

- Si es necesario vaciar el depósito de drenaje antes de que esté lleno, debe apagar la unidad antes de vaciarlo. Si está en operación SCHEDULE MODE (MODO PROGRAMA), detenga primero la operación. (Consulte la página 43.)

1. Abra la tapa del depósito de drenaje.

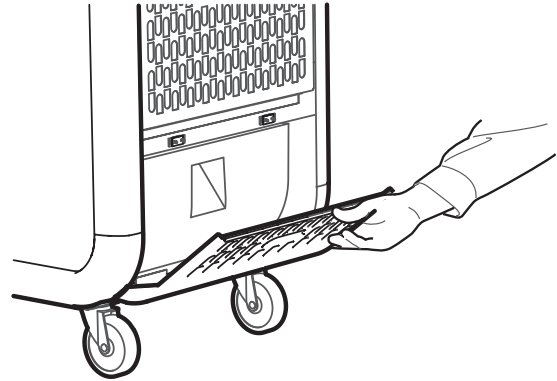

2. Quite el tanque.

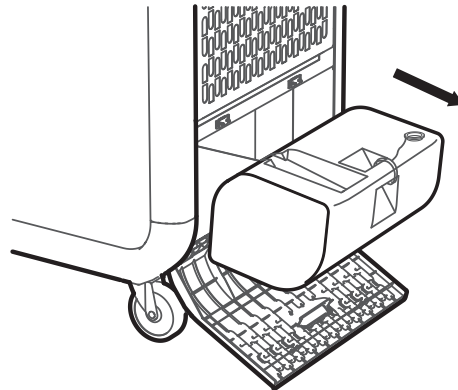

3. Retire el tapón y vacíe el tanque.
4. Vuelva a colocar el tapón y el depósito de drenaje en la unidad.
5. Cierre la tapa del tanque.
6. Presione el botón CLEAR (BORRAR) para restablecer el código de autodiagnóstico .
7. Presione  para restablecer la operación.

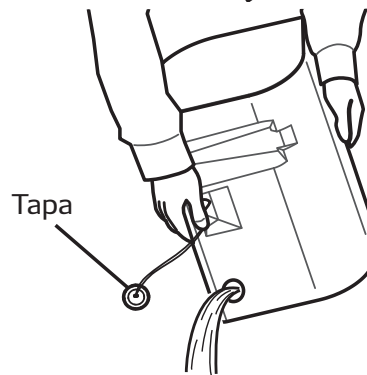

PRECAUCIÓN

- Cuando el tanque esté lleno, vacíe el agua de inmediato.
- No opere la unidad sin el tanque. Asegúrese de que el tanque esté instalado correctamente. Las fugas de agua de la unidad pueden causar daños materiales o lesiones debido a la humedad del suelo.

JUEGO DE BOMBA DE CONDENSADO (ACCESORIOS OPCIONAL)

Hay un juego de bomba de condensado disponible para permitir el funcionamiento continuo de la unidad y eliminar la necesidad de vaciar el depósito de drenaje.

Nota:

- El compresor no funciona mientras la bomba de condensado está descargando agua del depósito.

ADVERTENCIA

- Para la instalación de la bomba de condensado, consulte a su distribuidor MovinCool o a un técnico cualificado. Una instalación incorrecta podría provocar incendios, descargas eléctricas o fugas de agua.
- Cuando realice tareas de mantenimiento o solución de problemas, detenga la operación y apague el interruptor para evitar posibles descargas eléctricas o lesiones.

PRECAUCIÓN

- Asegúrese de que el drenaje sea suave a través de la manguera. Si la manguera está obstruida, puede causar un mal funcionamiento y daños materiales debido a fugas de agua.

Si se produce una falla, la unidad se detiene de forma automática y en la pantalla LCD aparece el código PU. Siga las instrucciones en pantalla.

Para un rendimiento óptimo de la bomba de condensado, siga estas instrucciones:

1. Retire cualquier suciedad o desechos del fondo del tanque del depósito.
2. Una vez por mes, revise la manguera de drenaje de condensado en busca de dobleces, obstrucciones o cualquier otro daño que pueda impedir que la unidad drene correctamente.
3. Siempre reemplace la tapa del motor del ventilador para mantener las partes eléctricas libres de polvo, suciedad y cualquier otro material extraño.

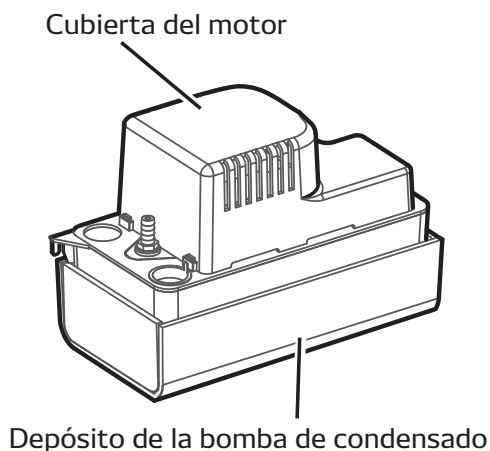

MANTENIMIENTO

ADVERTENCIA

- Cuando realice tareas de mantenimiento o solución de problemas, detenga la operación y desenchufe el cable de alimentación. En caso de tocar piezas de alto voltaje o giratorias, podría producirse una descarga eléctrica o lesiones.

LIMPIEZA DE FILTROS DE AIRE

Limpie los filtros de aire una vez por semana. Si la unidad se utiliza en un ambiente polvoriento, se requiere una limpieza más frecuente. Los filtros de aire sucios causarán un rendimiento deficiente.

1. Apague la unidad presionando . Si está en operación SCHEDULE MODE (MODO PROGRAMA), detenga la operación. (Consulte la página 43.)
2. Retire el panel frontal y lateral.

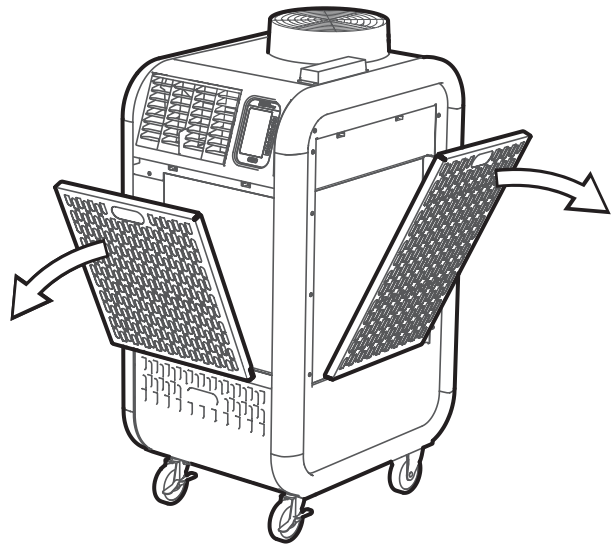

3. Desenganche el marco de alambre superior moviendo los dos puntos mostrados hacia afuera y luego retire los filtros.

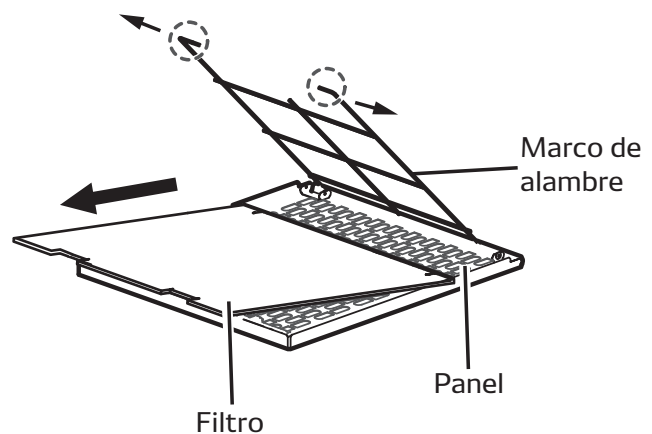

4. Limpie el polvo con una aspiradora o enjuague con agua fría o tibia.
5. En caso necesario, lave con un detergente neutro y enjuague con agua corriente.
6. Deje que los filtros se sequen a la sombra y luego vuelva a instalarlos.

LIMPIEZA DE LA UNIDAD

Compruebe regularmente que no existan daños en el enchufe, el cable de alimentación, el depósito de drenaje y la manguera.

ADVERTENCIA

- **No lave la unidad con agua. De lo contrario, podría provocar un incendio, una descarga eléctrica o un mal funcionamiento.**
Desempolve regularmente el enchufe de corriente. El mantenimiento incorrecto podría provocar un incendio.

PRECAUCIÓN

- **Pase un paño seco o un paño humedecido con un limpiador suave por la superficie externa. El uso de disolventes orgánicos como benceno o diluyente podría causar grietas o arañazos en la unidad, lo que podría provocar una descarga eléctrica o lesiones.**

PREVIO AL ALMACENAMIENTO A LARGO PLAZO

1. Opere la unidad en el modo de FAN ONLY (SOLO VENTILADOR) durante 8 horas para secar completamente el interior.
2. Desconecte la unidad y desenchufe el cable eléctrico.
3. Compruebe el cable eléctrico. Si está sucio, limpie con un paño limpio y seco. Si se encuentran daños o un exceso de holgura en las puntas de los enchufes, póngase en contacto con su distribuidor MovinCool para que le sustituya el cable de alimentación.
4. Compruebe los filtros de aire y límpielos si están sucios. Reemplace si está dañado.
5. Compruebe el depósito de drenaje y vacíe el agua. Reemplace si está dañado.
6. Compruebe el exterior de la unidad. Si está sucio, límpielo con un paño húmedo o con un limpiador suave no abrasivo.
Si alguna pieza requiere reparación o sustitución, comuníquese con su distribuidor MovinCool o con un técnico calificado.
7. Almacene en un ambiente limpio y seco.

ESPECIFICACIONES TÉCNICAS

Modelo		CLIMATE PRO K12	CLIMATE PRO K18
Características electrónicas	Control	Programable	Programable
Capacidad de refrigeración	Condiciones nominales: 95°F a 60% HR	12 000 Btu/h	16 800 Btu/h
Características eléctricas	Requisitos de voltaje	115V, Monofásico, 60Hz	115V, Monofásico, 60Hz
	Consumo de energía total	1.2 kW	1.7 kW
	Consumo de corriente	10.6 A	15.6 A
	Calibre de fusible recomendado	15 A	20 A
	Configuración Enchufe NEMA	5-15	5-20
	Voltaje mín. - máx.	104 -127	104 -127
Ventiladores	Potencia del Motor	0.23 kW	0.23 kW
Evaporador	Tipo de ventilador	Centrífugo	Centrífugo
	Caudal de aire máx. (alto/medio/bajo)	410/380/340 CFM	540/500/440 CFM
	Presión estática externa máx.	0.31 IWG	0.31 IWG
Condensador	Tipo de ventilador	Centrífugo	Centrífugo
	Caudal de aire máx. (alto/medio/bajo)	760/700/640 CFM	770/710/630 CFM
	Presión estática externa máx.	0.16 IWG	0.23 IWG
Compresor	Tipo	Rotativo hermético	Rotativo hermético
	Potencia	0.75 kW	0.9 kW
Refrigerante	Tipo	R-410A	R-410A
Dimensiones	A x P x H	22 x 27 x 47 pulg.	22 x 27 x 47 pulg.
Peso	neto/envío	166/208 lb	172/209 lb
Cable de alimentación	Calibre	14 AWG (3 conductores)	12 AWG (3 conductores)
	Longitud	10 pies	10 pies
Capacidad del tanque de condensado		5 gal.	5 gal.
Condiciones de funcionamiento	Mín.	65°F (@ 50% HR)	65°F (@ 50% HR)
	Máx.	95°F (@ 60% HR)	95°F (@ 60% HR)
Longitud máxima del conducto	Por manguera de conducto frío	30 pies	25 pies
	Manguera de conducto caliente	60 pies	60 pies
Nivel máximo de sonido	Con conducto (alto/medio/bajo)	59/57/53 dB(A)	63/61/59 dB(A)
	Sin conducto (alto/medio/bajo)	61/59/55 dB(A)	65/63/60 dB(A)

Las especificaciones están sujetas a cambios sin previo aviso.

ESPECIFICACIONES TÉCNICAS

Modelo		CLIMATE PRO K24
Características electrónicas	Control	Programmable
Capacidad de refrigeración	Condiciones nominales: 95°F a 60% HR	24 000 Btu/h
Características eléctricas	Requisitos de voltaje	208/230V, Monofásico, 60Hz
	Consumo de energía total	2.9 kW
	Consumo de corriente	14.1/13.2 A
	Calibre de fusible recomendado	20 A
	Configuración Enchufe NEMA	6-20
	Voltaje mín. - máx.	198 -253
Ventiladores	Potencia del Motor	0.58 kW
Evaporador	Tipo de ventilador	Centrífugo
	Caudal de aire máx. (alto/medio/bajo)	650/600/530 CFM
	Presión estática externa máx.	0.51 IWG
Condensador	Tipo de ventilador	Centrífugo
	Caudal de aire máx. (alto/medio/bajo)	870/760/740 CFM
	Presión estática externa máx.	0.16 IWG
Compresor	Tipo	Rotativo hermético
	Potencia	1.5 kW
Refrigerante	Tipo	R-410A
Dimensiones	A x P x H	22 x 27 x 51 pulg.
Peso	neto/envío	205/243 lb
Cable de alimentación	Calibre	12 AWG (3 conductores)
	Longitud	6 pies
Capacidad del tanque de condensado		5 gal.
Condiciones de funcionamiento	Mín.	65°F (@ 50% HR)
	Máx.	95°F (@ 60% HR)
Longitud máxima del conducto	Por manguera de conducto frío	50 pies
	Manguera de conducto caliente	45 pies
Nivel máximo de sonido	Con conducto (alto/medio/bajo)	66/64/61 dB(A)
	Sin conducto (alto/medio/bajo)	68/66/63 dB(A)

Las especificaciones están sujetas a cambios sin previo aviso.

SOLUCIÓN DE PROBLEMAS

Revise lo siguiente antes de llamar a un distribuidor de MovinCool o a un técnico cualificado.

PROBLEMA		POSIBLE CAUSA	SOLUCIÓN
La unidad no funciona	No se visualiza en la pantalla LCD	La unidad no está conectada a la fuente de alimentación	Compruebe la conexión a la fuente de alimentación. Intente conectarla
		La alimentación eléctrica principal está apagada	Compruebe que el disyuntor esté encendido
		Interruptor de protección de fallo de tierra activado	Restablezca el interruptor de protección de fallo de tierra
		El cable LCDI está desconectado	Restablezca el cable de alimentación
		El cable LCDI está dañado	Reemplace el cable de alimentación
	La pantalla LCD se muestra con normalidad, pero la unidad no se inicia	La temperatura ambiente ha alcanzado la temperatura establecida y la unidad se ha detenido	Ajuste la temperatura establecida
Bajo rendimiento de enfriamiento	Las entradas o salidas de aire están bloqueadas	Mantenga un espacio libre mínimo de 18 pulgadas (457 mm) de las paredes u otros objetos	
	Los filtros de aire están sucios	Limpie los filtros de aire	
	El ajuste de la temperatura es demasiado alto	Modifique el ajuste de la temperatura	
Hay una fuga de agua de la unidad	El depósito no está instalado correctamente	Posicione el depósito	
	La entrada del depósito está obstruida	Desatasque la entrada del depósito	
	La manguera de drenaje está doblada o bloqueada	Compruebe y limpie la manguera de drenaje	

DECLARACIÓN DE GARANTÍA



DENSO PRODUCTS AND SERVICES AMERICAS, INC. ("DENSO") garantiza sus productos MOVINCOOL sólo al grado que se estipula en las garantías oficiales escritas. Excepto si DENSO especifica otra cosa por escrito, DENSO le garantiza al usuario final original que los productos estarán libres de defectos de material o mano de obra y que funcionarán de acuerdo con las especificaciones que publica DENSO dentro del uso y el servicio común para el que se han diseñado por el período que se enumera abajo, a partir de la fecha de compra en la factura del usuario final:

Modelo: Climate Pro K12, Climate Pro K18, Climate Pro K24

Garantía: 3 años con registro de la garantía o 1 año para la unidad no registrada

DENSO, a su exclusiva discreción, reparará o reemplazará cualquier producto defectuoso cubierto por esta garantía. Dicho recurso será el único recurso del usuario final con respecto a cualquier defecto en particular en los productos.

Esta garantía no cubre defectos o mal funcionamiento que resulten de causas fuera del control de DENSO, incluyendo, entre otras, (i) tensión física o eléctrica inusual; (ii) accidente, negligencia, abuso, uso incorrecto u otro uso anormal; (iii) incumplimiento del mantenimiento de rutina según los procedimientos recomendados por DENSO; (iv) desgaste normal; (v) reparaciones o intentos de reparaciones por parte de una persona no autorizada; (vi) modificaciones o alteraciones a los productos; (vii) uso con suministros o dispositivos no proporcionados o aprobados por DENSO; o (viii) trabajos de instalación o servicio incorrectos; (ix) daños por envío a cualquier unidad o pieza de repuesto durante el transporte. Esto incluye y no se limita a compresores, evaporadores y serpentines del condensador. Esta garantía se extenderá únicamente al usuario final original y quedará nula si se quita, altera, deforma o destruye alguna de las etiquetas u otras marcas de identificación que se fijan de manera permanente a los productos cuando son enviados por DENSO.

DENTRO DE LO PERMITIDO POR LA LEGISLACIÓN VIGENTE, ESTA GARANTÍA, TAL Y COMO SE LIMITA AQUÍ, ACTUARÁ EN LUGAR DE Y DE MANERA EXCLUSIVA SOBRE TODAS LAS OTRAS GARANTÍAS, YA SEAN EXPRESAS O IMPLÍCITAS, POR LA PARTE DE DENSO PRODUCTS AND SERVICES AMERICAS, INC., O DENSO CORPORATION, YA SEAN DERIVADAS DE LA LEGISLACIÓN VIGENTE, NEGOCIACIÓN, USO MERCANTIL, U OTRO, INCLUYENDO, PERO SIN LIMITARSE A, CUALQUIER GARANTÍA IMPLÍCITA DE COMERCIABILIDAD O IDONEIDAD DE UN OBJETIVO EN ESPECIAL O CUALQUIER RESPONSABILIDAD POR PÉRDIDAS COMERCIALES BASADAS EN NEGLIGENCIA O RESPONSABILIDAD ESTRICTA DEL FABRICANTE. EXCEPTO CUANTO EXPRESAMENTE INDICADO AQUÍ, NI DENSO PRODUCTS AND SERVICES AMERICAS, INC., NI DENSO CORPORATION SERÁ, EN NINGÚN CASO RESPONSABLE POR PÉRDIDAS DE BENEFICIOS, COSTES DE PROCESAMIENTO, HERIDAS, BUEN NOMBRE, O CUALQUIER OTRO DAÑO CONSECUENCIA DE CUALQUIER TIPO DERIVADA DEL INCUMPLIMIENTO DE ESTA GARANTÍA.

DENSO PRODUCTS AND SERVICES AMERICAS, INC. se reserva el derecho de realizar modificaciones sin previo aviso.

DIVULGACIÓN DE LA PRIVACIDAD DE LOS DATOS

Seguimiento de los datos de funcionamiento de la máquina

Esta unidad está equipada con un módulo integrado que recopila y nos transmite datos sobre el rendimiento operativo de la unidad ("Datos de funcionamiento de la máquina"), incluyendo:

1. Horarios de operación
2. Configuración del panel de control
3. Temperatura ambiente
4. Códigos de error
5. Geolocalización

Cómo utilizamos los datos que recopilamos

El módulo integrado recoge los Datos de funcionamiento de la máquina en un formato que se utiliza con fines de análisis empresarial y no identifica al usuario. Sin embargo, los Datos de funcionamiento de la máquina podrían convertirse en información personal sobre un individuo identificable cuando se leen juntos o se combinan con otra información personal.

Utilizamos los datos de la máquina para:

- (i) Monitorear el desempeño de la unidad.
- (ii) Analizar el desempeño de la unidad en condiciones ambientales reales.
- (ii) Analizar el desempeño de la unidad en condiciones reales de demanda de los usuarios.
- (iv) **Localizar la unidad.**
- (v) Utilizar datos consolidados para mejorar el desempeño, la eficiencia y la utilidad de nuestros productos.
- (vi) Utilizar datos consolidados para modificar, mejorar o desarrollar nuevos productos, servicios y tecnologías.
- (vii) Cumplir con los requisitos legales, reglamentarios o contractuales.

Al comprar o alquilar una unidad con nosotros o con uno de nuestros distribuidores o revendedores autorizados, es posible que obtengamos información de identificación personal suya, como su nombre, dirección, número de teléfono y dirección de correo electrónico ("Información de identificación personal"). Nosotros y nuestros distribuidores o revendedores autorizados podemos utilizar los Datos de funcionamiento de la máquina junto con la Información de identificación personal para:

- (i) Asistir en la resolución de problemas y reparaciones.
- (ii) Proporcionar actualizaciones de seguridad o avisos de retiro del mercado.
- (iii) Proveer servicio de garantía.
- (iv) Proporcionar y mejorar el servicio de atención al cliente.
- (v) **Localizar la unidad.**

Los Datos de Funcionamiento de la máquina nos serán transmitidos a los Estados Unidos. Mientras que los Datos de funcionamiento de la máquina se encuentren en los Estados Unidos, los tribunales y las autoridades policiales y de seguridad nacional podrían acceder a ellos de acuerdo con las leyes locales de los Estados Unidos.

Intercambio de datos

Utilizaremos los Datos de funcionamiento de la máquina principalmente para nuestros propios fines comerciales. También podríamos compartir los Datos de funcionamiento de la máquina de su unidad con el distribuidor, revendedor o propietario que se la venda o arriende. Esto significa que podrán conocer la geolocalización de la unidad.

Es posible que divulguemos los Datos de funcionamiento de la máquina a un proveedor de servicios externo en los Estados Unidos para su procesamiento con el fin de analizar el rendimiento de las unidades y realizar mejoras. El proveedor de servicios externo está obligado contractualmente a utilizar los Datos de funcionamiento de la máquina únicamente con el fin de proporcionarnos servicios y no para sus propios fines.

DIVULGACIÓN DE LA PRIVACIDAD DE LOS DATOS

Por cuánto tiempo conservamos su información

Es posible que conservemos la información que recopilamos durante el tiempo necesario para proporcionarle productos o servicios, para operar nuestro negocio, para permitirnos ponernos en contacto con usted, con fines de seguridad, investigación, evaluación de uso o resolución de problemas, o para cumplir con nuestras obligaciones legales o contractuales. Cuando sea necesario, eliminaremos los datos de identificación o la información que recopilamos cuando ya no la necesitemos para los usos descritos anteriormente.

DERECHO DEL CONSUMIDOR A NO PARTICIPAR EN EL INTERCAMBIO DE DATOS

Si usted es un consumidor y no desea que le proporcionemos los Datos de funcionamiento de la máquina de su unidad, incluida la geolocalización de la unidad, o su Información de identificación personal a su distribuidor, revendedor o propietario de la misma, puede optar por no hacerlo poniéndose en contacto con nosotros en el teléfono 1-800-264-9573 o a través de www.movincool.com.

Si usted es un consumidor y no desea que utilicemos un proveedor de servicios externo para procesar los Datos de funcionamiento de la máquina de su unidad, puede optar por no participar comunicándose con nosotros en el teléfono 1-800-264-9573 o a través de www.movincool.com.

CONSENTIMIENTO A NUESTRA RECOPIACIÓN, USO Y DIVULGACIÓN DE LOS DATOS DE FUNCIONAMIENTO DE LA MÁQUINA

Al leer este aviso y usar esta unidad, usted otorga su consentimiento para que recopilemos, usemos y divulguemos los Datos de funcionamiento de la máquina. Si no desea otorgar su consentimiento, desactivaremos el módulo de seguimiento de Datos de funcionamiento de la máquina si lo solicita llamando al teléfono 1-800-264-9573 o a través de www.movincool.com.

CONSENTIMIENTO A NUESTRA RECOPIACIÓN, USO Y DIVULGACIÓN DE DATOS DE GEOLOCALIZACIÓN

Al leer este aviso y usar esta unidad, usted otorga su consentimiento para que recopilemos, usemos y divulguemos los datos de geolocalización. Si no desea otorgar su consentimiento, desactivaremos el módulo de seguimiento de Datos de funcionamiento de la máquina si lo solicita llamando al teléfono 1-800-264-9573 o a través de www.movincool.com.

El seguimiento de los datos de geolocalización es una función integral del módulo de seguimiento de Datos de funcionamiento de la máquina. Por lo tanto, al desactivar la función de geolocalización se desactivarán todas las demás funciones del módulo de seguimiento de Datos de funcionamiento de la máquina. Si el módulo de seguimiento de Datos de funcionamiento de la máquina está desactivado, no podremos proporcionarle ninguna mejora en el servicio de atención al cliente.

DERECHO DEL CONSUMIDOR A RETIRAR SU CONSENTIMIENTO

Si ya no desea otorgar su consentimiento para que utilicemos, recopilemos y divulguemos los Datos de funcionamiento de la máquina, puede ponerse en contacto con nosotros llamando al teléfono 1-800-264-9573 o a través de www.movincool.com y desactivaremos el módulo de seguimiento de los Datos de funcionamiento de la máquina.

Para obtener más información sobre nuestra Política de privacidad o nuestras prácticas de manejo de la privacidad, consulte www.movincool.com.

DENSO

DENSO PRODUCTS AND SERVICES AMERICAS, INC.

Long Beach, CA 90810
www.movincool.com